



Neo Light
by Balter





Инструкция по эксплуатации Видеодомофон NeoLight TETTA

Оглавление

1.	Названия и функции элементов.....	5
2.	Основные функции и особенности.....	6
	2.1 Особенности.....	6
	2.2 Основные функции.....	6
3.	Комплектация.....	6
4.	Подключение.....	7
5.	Разъемы подключения монитора.....	8
6.	Установка.....	9
7.	Монтаж блока питания.....	9
8.	Необходимые кабели.....	10
9.	Управление функциями монитора.....	10
	9.1 Ответ на входящий вызов.....	10
	9.2 Просмотр видео от панелей и камер.....	10
	9.3 Функция общего вызова.....	11
	9.4 Внутренний вызов на мониторы.....	11
	9.5 Настройка громкости разговора.....	11
	9.6 Регулировка яркости, контраста, цвета.....	11
	9.7 Прослушивание мониторов.....	11
	9.8 Установка номера комнаты.....	11
10.	Системные настройки монитора.....	12
11.	Характеристики.....	13
12.	Заметки.....	14

Предупреждения

Следуйте инструкции для предотвращения нанесения вреда здоровью или имуществу.

	<p>1. Опасность Возможна смерть или серьезный вред здоровью</p>	 Запрет  Не разбирать.  Не прикасаться.  Запрет на выполнение.  Вилку следует вынуть из розетки.
	<p>2. Предупреждение Возможна потеря имущества или нанесение ему вреда.</p>	

	<p>Не включайте несколько вилок в розетки одновременно. Это может вызвать перегрев и пожар.</p>
	<p>Не подключайте другие устройства без отключения питания. Это может вызвать повреждения устройств.</p>
	<p>Не используйте поврежденный шнур питания и не ставьте тяжелые предметы на изделие. Это может вызвать пожар.</p>
	<p>Не вставляйте вилку в розетку влажными руками. Это может вызвать поражение электрическим током.</p>
	<p>Не используйте воду, жидкости и детергенты на базе масел для чистки изделия. Используйте только сухую ткань, чтобы избежать поражения электрическим током.</p>
	<p>Не используйте устройство во влажном помещении. Это может причинить поражение электрическим током или пожар.</p>
	<p>Не прилагайте излишних усилий, вынимая вилку из розетки. Если шнур питания поврежден, это может вызвать поражение электрическим током или пожар.</p>
	<p>Не разбирайте, не ремонтируйте или модернизируйте изделие. Это может причинить поражение электрическим током, пожар или повреждение изделия.</p>
	<p>Не используйте дополнительные выключатели. Это может причинить поражение электрическим током.</p>

	<p>Если отверстия в розетке больше штырей вилки, не вставляйте в нее вилку. Это может вызвать поражение электрическим током или пожар.</p>
	<p>Убедитесь, что пыль и посторонние предметы не попадают на изделие.</p>
	<p>Посторонние предметы не должны попасть в корпус изделия. Это может вызвать повреждение изделия.</p>
	<p>Не помещайте тяжелые предметы на устройство. Это может вызвать повреждение изделия.</p>
	<p>Устанавливайте устройство на ровную, прочную поверхность. В противном случае, оно может работать неправильно.</p>
	<p>Если устройство издает странный шум, немедленно выньте вилку из розетки и обратитесь в сервисный центр.</p>
	<p>Избегайте попадания прямых солнечных лучей на устройство или его нагрева, при установке и эксплуатации.</p>
	<p>Не разбирайте устройство.</p>
	<p>Вынимайте вилку из розетки, если изделие не используется длительное время.</p>

Названия и функции элементов

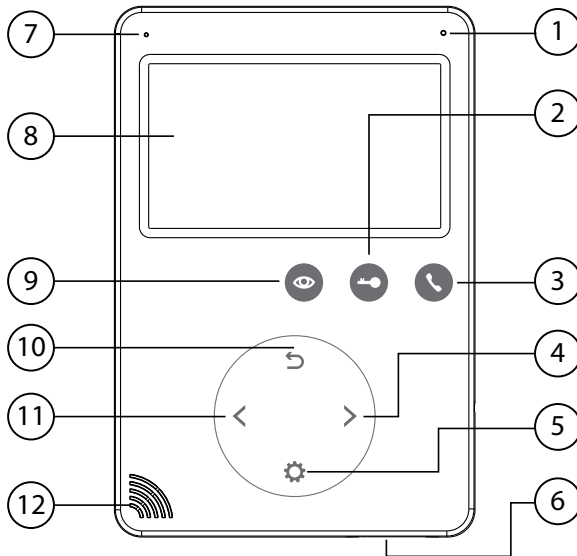

№	Наименование	Назначение
1	Микрофон	
2	Кнопка открывания замка	Открывание замка
3	Кнопка ответа	Ответ, пересылка вызова, вызов интеркома
4	Кнопка «Вправо»	Увеличение значения параметра, вниз
5	Кнопка «Меню»	Вход в меню, подтверждение ввода, фотоснимок (только для модели ТЕТТА +)
6	Выключатель питания	
7	Индикатор питания	Горит при включенном мониторе, мигает при включенном режиме «Не беспокоить»
8	Экран	
9	Кнопка просмотра	Просмотр камер, панелей
10	Кнопка «Назад»	Назад, окончание разговора
11	Кнопка «Влево»	Уменьшение значения параметра, вверх
12	Динамик	

Основные функции и особенности

Особенности

- 4,3 дюйма цветной ЖК дисплей 480x272 точек с высокой разрешающей способностью
- Hands Free, отличная связь с чистым звуком.
- Удобные сенсорные кнопки управления
- 13 MP3 мелодий вызова
- Простота в использовании

Основные функции

- Запись видео и аудио (только для модели ТЕТТА+)
- Запись фото на внутреннюю память или на SD карту (только для модели ТЕТТА+)
- Поддержка мультимедиа: фоторамка, воспроизведение музыки (только для модели ТЕТТА+)
- Управление электрическим замком
- Общий вызов на все мониторы
- Пересылка вызова на другие мониторы
- Функция «Не беспокоить»
- Просмотр в реальном времени видео от панели или камер
- Настройка яркости, контраста и цветности, громкости, размера отображения на дисплее
- Календарь и будильник (только для модели ТЕТТА+)

Комплектация

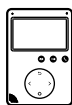

Монитор



Инструкция



Кронштейн



2 дюбеля



Осушитель



Шурупы



2 разъема 5 контактов
(красный/синий/ желтый/
белый/коричневый)



Разъем 4 контакта
(красный/синий/
желтый/белый)

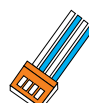

Разъем 4 контакта
(белый/синий/
белый/синий)



Адаптер питания

Подключение

Система поддерживает следующую максимальную конфигурацию: 1 основной монитор, 3 дополнительных монитора, 2 вызывные панели и 8 видеокамер.



Схема подключения



Установка

1. Используйте подходящую схему подключения для выбранной системы и убедитесь в наличии соответствующих кабелей.
2. Определите место установки монитора:
Рекомендуемая высота установки монитора: 1,5 – 1,6 метра.
3. Не подключайте питание до окончания выполнения подключений.
4. Снимите кронштейн с монитора.
5. Установите кронштейн монитора на стену.
6. Подключите кабели, согласно приведенной ранее схеме.
7. Закрепите монитор на кронштейне.
8. Включите питание монитора, после его установки и выполнения всех подключений.

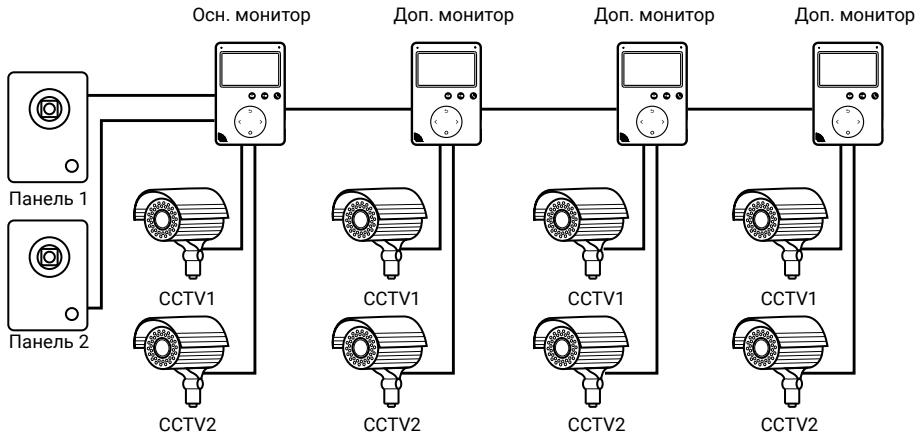
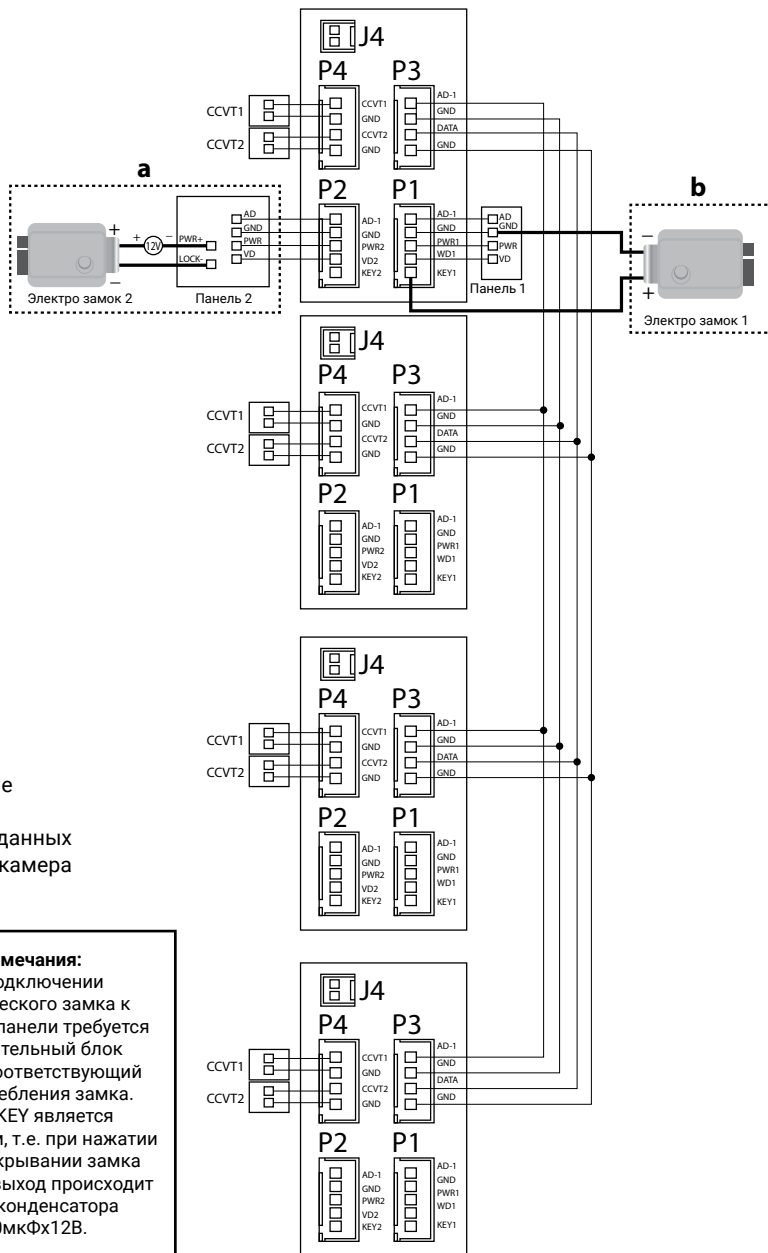
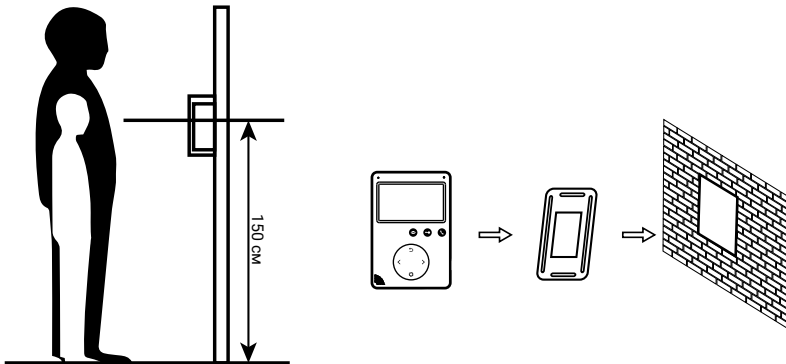

Монтаж блока питания

1. Монтаж блока питания может быть произведен скрыто, в подрозетник, за кронштейном монитора или в любом другом месте.
2. Для наружного монтажа блока питания на стену, используйте крепежные петли на задней стенке блока питания.

Примечание: укорачивание провода питания монитора или обрезание вилки 220В не снимает монитор и блок питания с гарантии, если при монтаже были соблюдены правила соединения и изоляции проводов.

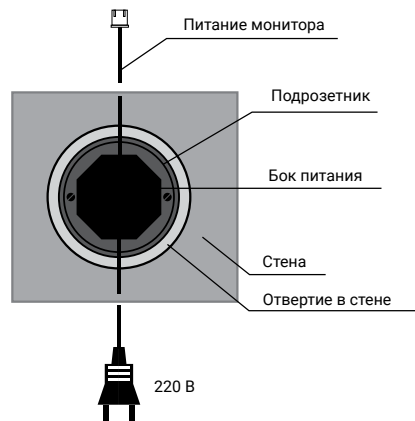

Необходимые кабели

Монитор имеет 2 варианта управления электрическим замком: управление сигналом от вызывной панели и управление сигналом от монитора (экран кабеля следует заземлить). Если используется управление сигналом от вызывной панели, требования к кабелям следующие:

- Расстояние между монитором и вызывной панелью менее 30 метров – экранированный кабель 4 x 0,5 кв.мм

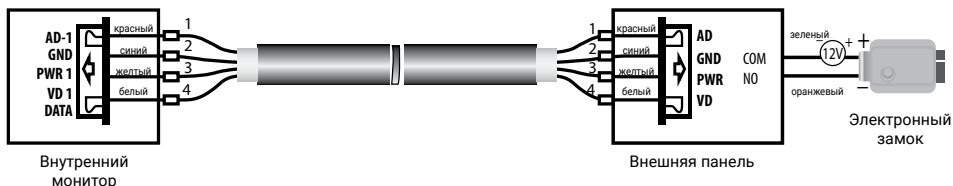

- Расстояние между монитором и вызывной панелью более 30 метров – комбинированный кабель РК-75-3 + 3*0,5 кв.мм.

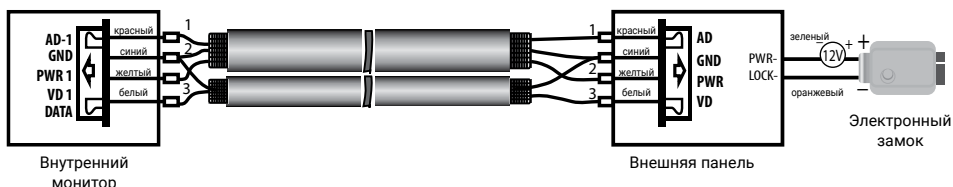

Если используется управление сигналом от монитора, требования к кабелям следующие:

- Расстояние между монитором и вызывной панелью менее 30 метров – экранированный кабель 6 x 0,5 кв.мм

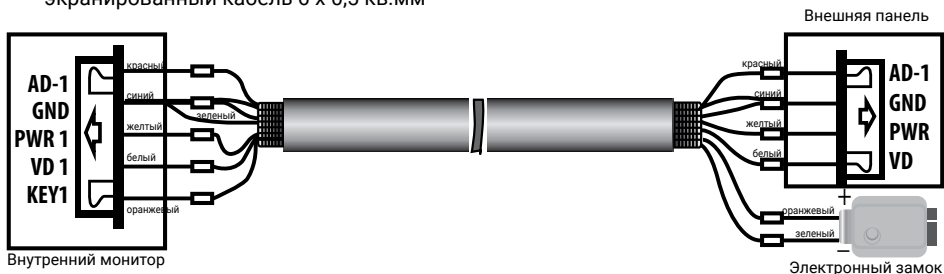

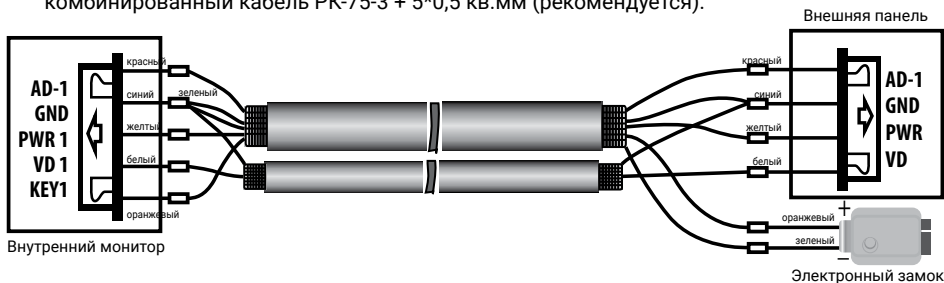

- Расстояние между монитором и вызывной панелью более 30 метров – комбинированный кабель РК-75-3 + 5*0,5 кв.мм (рекомендуется).



Управление функциями монитора





Ответ на входящий вызов

Когда посетитель нажимает кнопку вызова на панели, все мониторы в доме одновременно выдают сигнал вызова, на экране отображается «ВХОДЯЩИЙ ВЫЗОВ».

Нажмите кнопку  для разговора с посетителем. Монитор вернется в состояние ожидания, если ответа на вызов не было по истечении времени вызова. Если вы хотите открыть замок двери посетителю, в режиме вызова или разговора нажмите кнопку , на экране отобразится «ОТКРЫТ ЗАМОК ПАНЕЛИ». При наличии другого вызова, полученного в ходе разговора, отображается «ПОСЕТИТЕЛЬ У ПАНЕЛИ 2», нажмите кнопку  для переключения на другую панель и общения с другим посетителем.

Примечание: В режиме ответа на вызов или интеркома между мониторами, длительное нажатие кнопки  отключает микрофон, на экране появляется соответствующее сообщение, повторное длительное нажатие кнопки включает микрофон, на экране появляется соответствующее сообщение.

Просмотр видео от панелей и камер







В дежурном режиме нажмите кнопку  для просмотра изображения с вызывной Панели 1, нажимая повторно кнопку , выберите нужный вам канал (Панель 2, Видеокамера 1 или Вижеокамера 2). Для просмотра изображения с видеокамер в меню домофона должен быть настроен пункт "Дополнительные входы" (стр.12). В режиме просмотра видео от панели, вы можете нажать кнопку  для разговора и кнопку  для открывания замка. Для открытия ворот используйте дополнительное устройство NL-GT01.

Примечание: В режиме просмотра видео от панелей и камер длительное нажатие кнопки  переключает формат изображения между 16:9 и 4:3.

Функция общего вызова

Эта функция позволяет вам передать информацию на все мониторы в доме. Для выполнения общего вызова, нажмите и удерживайте длительно кнопку , на экране отобразится «ГРОМКАЯ СВЯЗЬ», мониторы в других комнатах отобразят «ГРОМКАЯ СВЯЗЬ ВКЛЮЧЕНА». Вы можете передать голосовое сообщение на все мониторы.

Внутренний вызов на мониторы

Если вы делаете вызов на все мониторы, нажмите кнопку  в режиме ожидания. Если у вас более 2-х мониторов, вы можете выбрать номер комнаты для вызова, нажимая кнопки  или . Нажмите кнопку  для подтверждения вызова. Для ответа необходимо нажать кнопку  или кнопку  для отказа от ответа.

Настройка громкости разговора

В режиме разговора, нажимайте кнопки  или  для входа в режим настройки громкости и установите желаемую громкость кнопками  или .

Регулировка яркости, контраста, цвета

В режиме разговора, вызова или интеркома, нажимайте кнопки < или > для входа в режим настройки громкости, яркости, контраста, цвета и размера, нажимите кнопку  для переключения регулировок, изменяйте значения параметров кнопками < или > .

Функция «Не беспокоить»

Для включения или выключения функции «Не беспокоить» вы можете использовать меню настроек или в дежурном режиме нажать и удерживать кнопку > . Если эта функция включена, монитор не будет выдавать сигналов вызова в режимах вызова от панели, интеркома или общего вызова

Прослушивание мониторов

В режиме ожидания, нажмите и удерживайте 2 секунды кнопку  для включения режима прослушивания другого монитора. Если у вас более 2 мониторов, вы можете выбрать номер комнаты для прослушивания кнопками < или > и нажать кнопку для подтверждения. На дисплее вашего монитора отобразится «ПРОСЛУШИВАНИЕ». Максимальное время прослушивания составляет 8 часов.

Примечание:

1. Режим прослушивания односторонний, т.е. звук передается только с монитора который прослушивают, с прослушиваемого монитора звук не передается.
2. Данная функция работает, только если она разрешена в системных настройках прослушиваемого монитора. Проверьте системные настройки, чтобы узнать, разрешена ли на мониторе функция прослушивания.

Установка номера комнаты

Основной монитор, к которому подключены вызывные панели, должен иметь адрес комнаты 1. Если в системе 2 и более мониторов, нельзя задавать два одинаковых адреса разным мониторам, в противном случае система не сможет работать правильно. В системных настройках одинаковый номер комнаты у разных мониторов будет иметь желтый цвет.

Системные настройки монитора

В режиме ожидания, нажмите и удерживайте кнопку  для входа в системные настройки.

№	Пункт	Значение	
1	LANGUAGE (ЯЗЫК)	ENGLISH / РУССКИЙ	
2	ВРЕМЯ ЗВОНКА	Заводская установка 30 секунд, допустимые значения: 10~60 сек	
3	ГРОМКость ЗВОНКА	Заводская установка: 7, допустимо: 1-10	
4	РЕЖИМ «НЕ БЕСПОКОИТЬ»	Заводская установка – ОТКЛЮЧЕН, для вызова с панели, интеркома и общего вызова, индикатор мигает, если функция включена.	
5	РЕЖИМ «ПРОСЛУШИВАНИЯ»	Заводская установка – ОТКЛЮЧЕН. Если функция включена, монитор можно прослушивать с других мониторов.	
6	ОТКР. ЗАМКА ПРИ ПРОСМОТР	Нет/Да (возможно открытие замка в режиме просмотра, без входящего звонка)	
7	АДРЕС УСТРОЙСТВА	КОМНАТА 1 / 2 / 3 / 4	Адрес основного монитора должен быть 1. Опция подсвечивается желтым, если два монитора имеют одинаковый адрес.
8	МЕЛОДИЯ ПАНЕЛИ 1	01 по умолчанию, допустимо: 01-13	
9	МЕЛОДИЯ ПАНЕЛИ 2	02 по умолчанию, допустимо: 01-13	
10	МЕЛОДИЯ ИНТЕРКОМА	03 по умолчанию, допустимо: 01-13	
11	ПОВТОР ЗВОНКА	Да/Нет	
12	ДОП. ВХОДЫ	Отключено/КАМЕРА 1/КАМЕРА 1 и КАМЕРА 2	
13	ЗАВОДСКИЕ НАСТРОЙКИ	Сброс системных настроек монитора на заводские установки.	

Характеристики

№	Параметр	Значение
1	Питание	14,5В DC (адаптер 220/15В в комплекте)
2	Потребление	3Вт (не более), 0,3 Вт (ожидание)
3	Рабочая температура	От 0 до +40С°
4	Рабочая влажность	0-95%
5	Дисплей	4,3 дюйма, 480x272 точек
6	Тип связи	Hands Free
7	Подключение	4 провода (4x0,5 кв. мм)
8	Размеры	171 x 116 x 17 мм
9	Вес	206 г

Neo Light
by Balter