



HIKVISION

**Системы видеодомофонии
Вызывные панели (D-серии)**

Руководство пользователя

UD.6L0206D1104A01

Руководство пользователя

© 2016 Hangzhou Hikvision Digital Technology Co., Ltd.

Данное руководство предназначено для моделей, указанных ниже:

Серия	Модель
Вызывная панель (D серия)	DS-KD8102-V
	DS-KD8002-VM
	DS-KD6002-VM

Руководство содержит инструкции для использования и управления продуктом. Программное обеспечение, используемое в продукте, регулируется лицензионным соглашением пользователя этого продукта.

О руководстве

Вся информация, включая текст, изображения и графики является интеллектуальной собственностью Hikvision Digital Technology Co., Ltd. Или ее дочерних компаний (далее Hikvision). Данное руководство пользователя (далее «Руководство») не подлежит воспроизведению, изменению, переводу или распространению, частично или целиком, без предварительного разрешения Hikvision.

Торговая марка

HIKVISION и другие торговые марки Hikvision и логотипы являются интеллектуальной собственностью Hikvision в различных юрисдикциях. Другие торговые марки и логотипы, содержащиеся в руководстве, являются собственностью их владельцев.

Правовая информация

ДО МАКСИМАЛЬНО ДОПУСТИМОЙ СТЕПЕНИ, РАЗРЕШЕННОЙ ДЕЙСТВУЮЩИМ ЗАКОНОДАТЕЛЬСТВОМ, ПРОДУКТ, АППАРАТУРА, ПРОГРАММНОЕ И АППАРАТНОЕ ОБЕСПЕЧЕНИЕ ПРЕДОСТАВЛЯЕТСЯ «КАК ЕСТЬ», СО ВСЕМИ ОШИБКАМИ И НЕТОЧНОСТЯМИ, HIKVISION НЕ ДАЕТ

Руководство пользователя – Вызывные панели (D-серия)

НИКАКИХ ГАРАНТИЙ, ЯВНЫХ ИЛИ ПОДРАЗУМЕВАЕМЫХ, КАСАТЕЛЬНО УДОВЛЕТВОРИТЕЛЬНОСТИ КАЧЕСТВА, СООТВЕТСТВИЯ УКАЗАННЫМ ЦЕЛЯМ И ОТСУТСТВИЯ НАРУШЕНИЙ СО СТОРОНЫ ТРЕТЬИХ ЛИЦ. НИ NIKVISION, НИ ЕГО ДИРЕКТОРА, НИ СОТРУДНИКИ ИЛИ ПРЕДСТАВИТЕЛИ НЕ НЕСУТ ОТВЕТСТВЕННОСТИ ПЕРЕД ПОТРЕБИТЕЛЕМ ЗА КАКОЙ-ЛИБО СЛУЧАЙНЫЙ ИЛИ КОСВЕННЫЙ УЩЕРБ, ВКЛЮЧАЯ УБЫТКИ ИЗ-ЗА ПОТЕРИ ПРИБЫЛИ, ПЕРЕРЫВА В ДЕЯТЕЛЬНОСТИ ИЛИ ПОТЕРИ ДАННЫХ ИЛИ ДОКУМЕНТАЦИИ, В СВЯЗИ С ИСПОЛЬЗОВАНИЕМ ДАННОГО ПРОДУКТА, ДАЖЕ ЕСЛИ NIKVISION БЫЛО ИЗВЕСТНО О ВОЗМОЖНОСТИ ТАКОГО УЩЕРБА.

ЗАКОНЫ В НЕКОТОРЫХ ЮРИСДИКЦИЯХ НЕ ПОЗВОЛЯЮТ ИСКЛЮЧИТЬ ИЛИ ОГРАНИЧИТЬ ОТВЕТСТВЕННОСТЬ ПРИ УБЫТКАХ, В ЭТОМ СЛУЧАЕ ОГРАНИЧЕНИЯ И ИСКЛЮЧЕНИЯ МОГУТ НЕ ОТНОСИТЬСЯ К ВАМ.

Поддержка

В случае возникновения любых вопросов, пожалуйста, обратитесь к Вашему дилеру.

Регулирующая информация Информация о FCC

Пожалуйста, обратите внимание, что изменения, неутвержденные стороной, ответственной за соответствие может привести к лишению пользователя права на использование продукта.

Соответствие FCC: Это оборудование было проверено и найдено соответствующим регламенту для цифрового устройства класса В применительно к части 15 Правил FCC. Данный регламент разработан для того, чтобы обеспечить достаточную защиту от вредных эффектов, возникающих при использовании оборудования в торговой среде. Это оборудование генерирует, использует, и может излучать радиоволны на разных частотах, создавая помехи для радиосвязи. Тем не менее, нельзя дать гарантию, что помехи не возникнут во время конкретной установки. Если данное оборудование вызывает теле- и радиопомехи, что можно проверить путем включения и отключения устройства, пользователь может попробовать устранить помехи с помощью следующих действий:

Руководство пользователя – Вызывные панели (D-серия)

- Измените направление и расположение приемной антенны; • Увеличьте расстояние между оборудованием и приемником;
- Подключите оборудование к розетке цепи, отличной от той, которую использует приемник;
- Проконсультируйтесь с дилером или техническим специалистом по радио/ТВ связи.

Это оборудование должно быть установлено и использоваться на расстоянии как минимум 20 см от человеческого тела.

Условия FCC

Это устройство соответствует регламенту для цифрового устройства применительно к части 15 Правил FCC. по которым, при работе устройства необходимо выполнение следующих двух условий:

1. Данное устройство не должно создавать вредных помех.
2. Устройство должно выдерживать возможные помехи, включая и те, которые могут привести к выполнению нежелательных операций.

Соответствие стандартам ЕС



Данный продукт и - если применимо – также и поставляемые принадлежности отмечены знаком "CE" и, следовательно, согласованны с европейскими стандартами,

перечисленными под директивой R&TTE 1999/5/EC, EMC директивой 2004/108/EC, RoHS директивой 2011/65/EU.



2012/19/EU (директива WEEE): продукты, отмеченные данным знаком, запрещено выбрасывать в коллекторы несортированного мусора в Европейском союзе. Для надлежащей утилизации верните продукт поставщику при покупке эквивалентного нового оборудования, либо

избавьтесь от него в специально предназначенных точках сбора. За дополнительной информацией обратитесь по адресу: www.recyclethis.info



2006/66/EC (директива о батареях):

Данный продукт содержит батарею, которую запрещено выбрасывать в коллекторы несортированного мусора в Европейском союзе.

Подробная информация о батарее изложена в документации продукта. Батарея отмечена данным значком, который может включать наименования, обозначающие содержание кадмия (Cd), свинца (Pb) или ртути (Hg). Для надлежащей утилизации возвратите батарею своему поставщику либо избавьтесь от нее в специально предназначенных точках сбора. За дополнительной информацией обратитесь по адресу : www.recyclethis.info

Инструкция по технике безопасности

Эта инструкция предназначена для того, чтобы пользователь мог использовать продукт правильно и избежать опасности или причинения вреда имуществу.

Меры предосторожности разделены на "Предупреждения" и "Предостережения".



Предупреждения: следуйте данным правилам для предотвращения серьезных травм и смертельных случаев.



Предостережения: следуйте мерам предосторожности, чтобы предотвратить возможные повреждения или материальный ущерб.



Предупреждения

- Использование продукта должно соответствовать нормам электробезопасности страны и региона. Пожалуйста, обратитесь к техническим спецификациям для получения подробной информации.
- Пожалуйста, используйте качественный адаптер питания. Напряжение блока питания не должно быть меньше требуемого значения.
- Не подключайте несколько устройств к одному блоку питания, перегрузка адаптера может привести к перегреву или возгоранию.
- Если устройство устанавливается на стену или потолок, оно должно быть надежно закреплено.
- Если из устройства идет дым или доносится шум – отключите питание, извлеките кабель и свяжитесь с сервисным центром.
- Если продукт не работает должным образом, обратитесь к дилеру или в ближайший сервисный центр. Не пытайтесь самостоятельно

разобрать камеру. (Мы не несем ответственность за проблемы, вызванные несанкционированным ремонтом или техническим обслуживанием.)



Предостережения

- Не бросайте устройство и не подвергайте его ударам, воздействию сильных электромагнитных излучений. Избегайте установки на поверхностях, подверженных вибрациям и встряскам (игнорирование этого условия может привести к поломке оборудования).
- Не устанавливайте устройство в условиях экстремально высоких/низких температур (обратитесь к спецификации устройства за подробной информацией), в пыльной или влажной среде.
- Устройство, предназначенное для использования в помещении не должно подвергаться воздействию дождя или влажности.
- Запрещено использование устройства под воздействием прямых солнечных лучей, в условиях недостаточной вентиляции и рядом с источниками тепла, такими как обогреватели и другие нагревательные устройства (игнорирование этого условия может привести к возгоранию).
- Не направляйте устройство на солнце или другие яркие источники света, так как это может вызвать блики (которые не являются неисправностью), но влияют на продолжительность работы датчика. ● Пожалуйста, используйте перчатки во время демонтажа крышки устройства, избегайте прямого контакта с крышкой устройства, так как пот и жир с пальцев могут стать причиной разрушения защитного покрытия на поверхности устройства.
- Для чистки внешних и внутренних поверхностей устройства, пожалуйста, используйте мягкую и сухую ткань, не используйте щелочные моющие средства.
- Пожалуйста, сохраняйте упаковку для возврата устройства. В случае неполадок устройства, Вам необходимо будет вернуть оборудование производителю в оригинальной упаковке. Транспортировка устройства без упаковки может привести к его поломке и снижению стоимости.
- Неправильное использование или замена батареи может привести к опасности взрыва. Проводите замену на такие же батареи или аналогичные. Утилизируйте использованные батареи в соответствии с инструкциями, предоставленными производителем батарей.

Содержание

1 Обзор	9
1.1 Введение	9
1.2 Основные характеристики	9
2 Внешний вид	10
2.1 Описание панели и кнопок (DS-KD8102-V)	10
2.2 Описание панели и кнопок (DS-KD8002-VM)	12
2.3 Описание панели и кнопок (DS-KD6002-VM)	14
3 Типовое применение	16
4 Разъемы и интерфейсы	16
4.1 Разъемы и интерфейсы DS-KD8102-V/ DS-KD8002-VM	17
4.2 Разъемы и интерфейсы DS-KD6002-VM	20
5 Установка и подключение	23
5.1 Установка DS-KD8102-V	23
5.1.1 Монтажная коробка для DS-KD8102-V	23
5.1.2 Установка DS-KD8102-V на стену с монтажной коробкой	24
5.2 Установка DS-KD8002-VM	25
5.2.1 Монтажная коробка для DS-KD8002-VM	26
5.2.2 Установка DS-KD8002-VM на стену с монтажной коробкой	26
5.3 Установка DS-KD6002-VM	29
5.3.1 Монтажная коробка для DS-KD6002-VM	29
5.3.2 Установка DS-KD6002-VM на стену с монтажной коробкой	29
5.4 Описание подключения	31
5.4.1 Подключение дверного замка	31
5.4.2 Подключение магнитоконтактного датчика	32
5.4.3 Подключение кнопки выхода	34
5.4.4 Подключение внешнего считывателя	36
5.4.5 Подключение входов тревожных устройств	37
5.4.6 Подключение выходов тревожных устройств	38

6	Перед началом	39
7	Инструмент настройки устройства видеодомофонии	40
7.1	Настройка структуры сообщества	40
7.1.1	Настройка проекта	41
7.1.2	Настройка сообщества	43
7.1.3	Настройка здания	43
7.1.4	Настройка этажей	44
7.1.5	Настройка квартиры	45
7.2	Активация и настройка главной вызывной панели	46
7.3	Активация и настройка дополнительной вызывной панели	49
8	Утилиты Batch Configuration	52
8.1	Удаленная активация устройства	52
8.2	Изменение сетевых параметров	53
8.3	Добавление устройства	54
8.3.1	Добавление онлайн устройств	54
8.3.2	Добавление по IP-адресу, IP сегменту или Номеру порта	56
8.4	Удаленная конфигурация	58
8.4.1	Система	59
8.4.2	Видеодомофония	66
8.4.3	Сеть	72
8.4.4	Отображение видео	75
9	Настройка вызывной панели при помощи iVMS-4200	75
9.1	Конфигурация системы	76
9.2	Управление устройством	76
9.3	Просмотр в реальном времени	77
9.4	Хранение изображений на сервере хранения данных	78
9.4.1	Добавление сервера хранения	78
9.4.2	Форматирование HDD	80
9.4.3	Конфигурация хранения изображений на сервере данных	80

Руководство пользователя – Вызывные панели (D-серия)

9.5	Управление группами.....	82
9.5.1	Добавление группы	82
9.5.2	Назначение устройств к группе.....	85
9.5.3	Изменение информации устройства	85
9.5.4	Удаление с устройства.....	86
9.6	Управление картами.....	86
9.6.1	Управление неавторизованными картами	87
9.6.2	Управление обычными картами.....	94
9.7	Управление уведомлениями	95
9.7.1	Запрос журнала отпирания двери	95
9.8	Управление постановкой на охрану устройства.....	96
10	Локальное управление	97
10.1	Активация устройства	98
10.2	Состояние	98
10.3	Отпирание двери	99
10.3.1	Отпирание двери при помощи пароля	99
10.3.2	Отпирание двери при помощи карты	100
10.4	Видеозвонок.....	100
10.4.1	Видеозвонок при помощи главной/дополнительное вызывной панели....	101
10.4.2	Видеозвонок при помощи внешней вызывной панели.....	101
10.5	Установка параметров.....	102
10.5.1	Конфигурация сети.....	103
10.5.2	Локальные настройки	104
10.5.3	Регистрация карт	105
10.5.4	Изменение пароля	106
10.5.5	Настройки громкости.....	108
10.5.6	Об устройстве	109
Приложение	110
	Рекомендации к установке	110

1 Обзор

1.1 Введение

Системы видеодомофонии могут реализовывать такие функции как: видеонаблюдение, видео вызовы между жильцами, просмотр HD видео в реальном времени, контроль доступа, систему одной карты, привязку лифтов, 8-канальная тревога, информационные уведомления и передача сообщений посетителей для обеспечения смарт решения в сфере систем видеодомофонии.

Вызывная панель в системах видеодомофонии в основном применяется в различных сообществах, на виллах и в официальных зданиях.

1.2 Основные характеристики

- Функция видеодомофонии
- HD видеонаблюдение (Макс. разрешение 1280×720@30 кадров/с, WDR, широкоугольный обзор 120°)
- Самонастраивающийся дополнительный свет
- Функция контроля доступа
- Активация карты при помощи функции локальной станции (эта функция будет недоступна, если карта была активирована при помощи iVMS-4200)
- Автозагрузка захваченных изображений на FTP или клиент iVMS-4200 в процессе открывания дверей

- Привязка лифтов
- Функции тревоги магнитного датчика двери и датчика тамперинга
- Подавление шума и эхо
- ИК-детекция (поддерживается только в модели DS-KD8102-V)
- Удаленное управление, пакетная настройка, обновление через USB

2 Внешний вид

2.1 Описание панели и кнопок (DS-KD8102-V)



Рисунок 2-1 Передняя панель DS-KD8102-V



Рисунок 2-2 Вид сбоку DS-KD8102-V

Таблица 2-1 Описание DS-KD8102-V

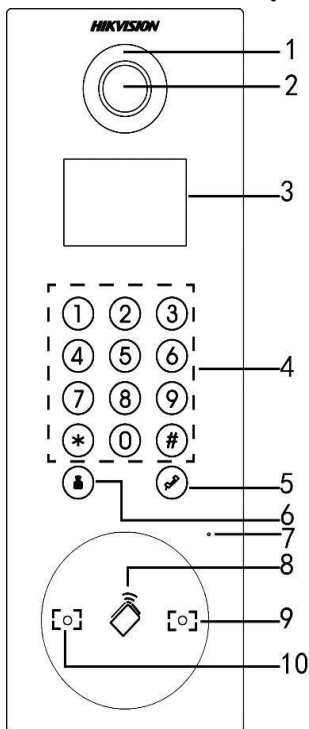
No.	Описание
1	Подсветка
2	Встроенная камера
3	LCD экран
4	Клавиатура
5	Кнопка вызова
6	Кнопка вызова центра управления
7	Микрофон
8	Считыватель карт
9	ИК-излучатель
10	ИК-приемник
11	Динамик
12	Кнопка несанкционированного доступа

2.2 Описание панели и кнопок (DS-KD8002-VM)

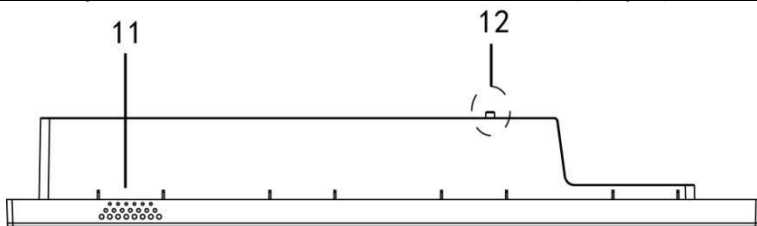

Рисунок 2-3 Передняя панель DS-KD8002-VM



Рисунок 3-4 Вид сбоку DS-KD8002-VM

Таблица 2-2 Описание DS-KD8002-VM

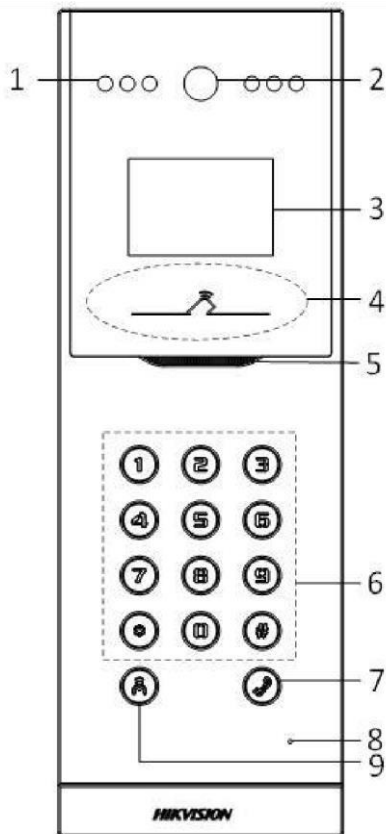
№.	Описание
1	Подсветка
2	Встроенная камера
3	LCD экран
4	Считыватель карт
5	Динамик
6	Клавиатура
7	Кнопка вызова
8	Микрофон
9	Кнопка вызова центра управления
10	Кнопка несанкционированного доступа

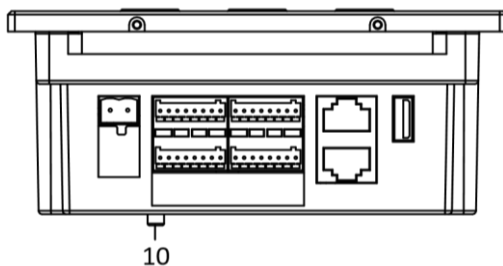

Рисунки представлены только для ознакомления, фактический внешний вид может отличаться в зависимости от модели.

2.3 Описание панели и кнопок (DS-KD6002-VM)



Рисунок 2-5 Передняя и задняя панели DS-KD6002-VM

Таблица 2-3 Описание DS-KD6002-VM

No.	Описание
1	Подсветка
2	Встроенная камера
3	Динамик

Руководство пользователя – Вызывные панели (D-серия)

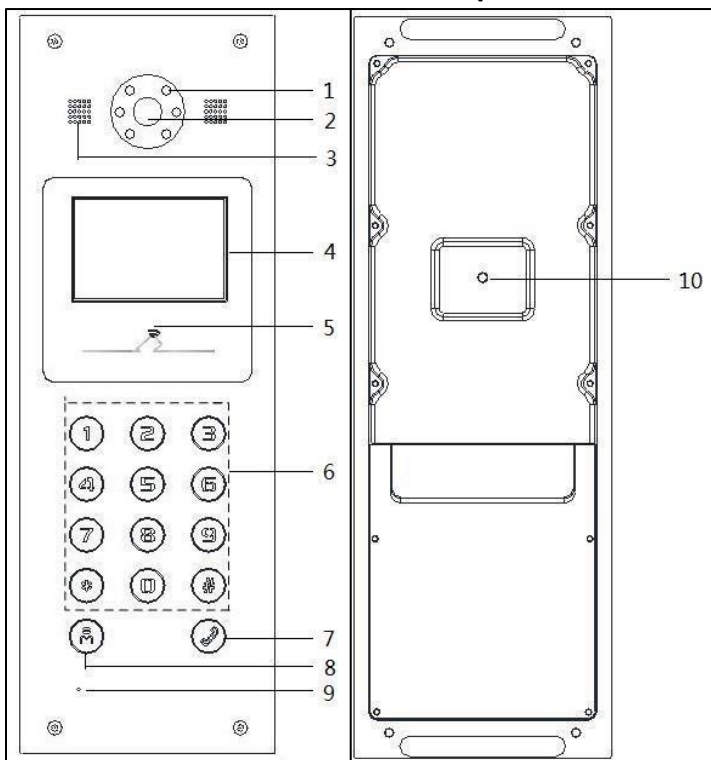
4	LCD экран
5	Считыватель карт
6	Клавиатура
7	Кнопка вызова
8	Кнопка вызова центра управления
9	Микрофон
10	Кнопка несанкционированного доступа



Рисунки представлены только для ознакомления, фактический внешний вид может отличаться в зависимости от модели.

3 Типовое применение



Рисунок 3-1 Типовая схема применения вызывной панели

4 Разъемы и интерфейсы

4.1 Разъемы и интерфейсы DS-KD8102-V/ DSKD8002-VM

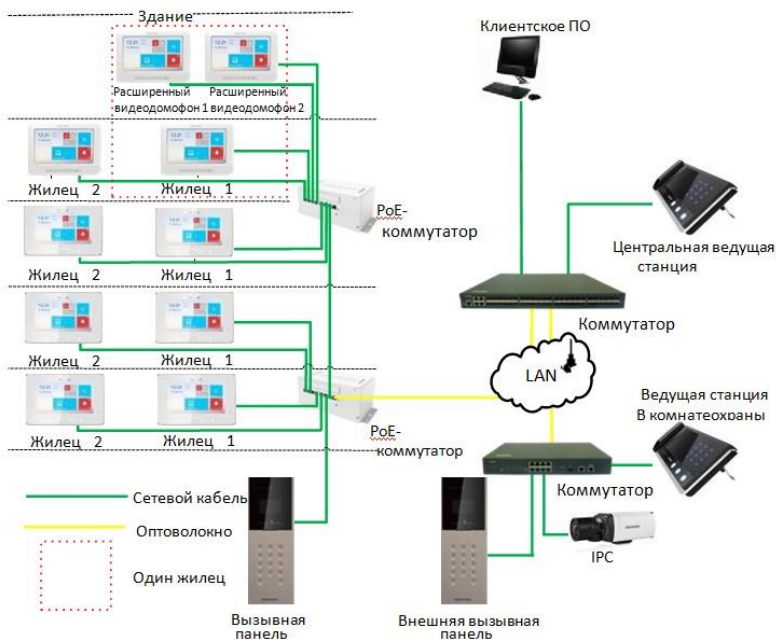

Рисунок 4-1 Разъемы и интерфейсы DS-KD8102-V/DS-KD8002-VM

Таблица 4-1 Описание разъемов и интерфейсов

Название	№.	Интерфейс	Описание
USB	1	USB	USB интерфейс
LAN	2	LAN1	Сетевой интерфейс
	3	LAN2	Зарезервировано
Разъем питания	4	DC 12B	Вход для подачи питания DC 12B
READER (считыватель)	A1	12B	Выход подачи питания для считывателя карт
	A2	GND	Заземление

Руководство пользователя – Вызывные панели (D-серия)

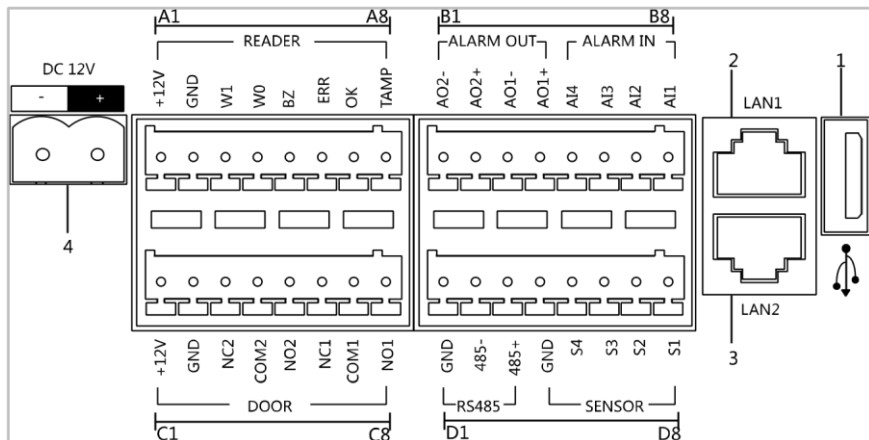
	A3	W1	Интерфейс передачи данных Wiegand считывателя: Data1
	A4	W0	Интерфейс передачи данных Wiegand считывателя: Data0
	A5	BZ	Выход звонка считывателя
	A6	ERR	Выход индикатора считывателя (недействительная карта)
	A7	OK	Выход индикатора считывателя (действительная карта)
	A8	TAMP	Вход тампера Wiegand считывателя
ALARM OUT (тревожный выход)	B1	AO2-	Реле тревожного выхода 2
	B2	AO2+	
	B3	AO1-	Реле тревожного выхода 1
	B4	AO1+	
ALARM IN (тревожный вход)	B5	A14	Тревожный вход 4
	B6	A13	Тревожный вход 3
	B7	A12	Тревожный вход 2
	B8	A11	Тревожный вход 1
DOOR (дверь)	C1	12B	Выход подачи питания для дверного замка
	C2	GND	Заземление

Руководство пользователя – Вызывные панели (D-серия)

	C3	NC2	Выходное реле дверного замка/ подключение электропомехозащитной защелки или электромагнитного замка
	C4	COM2	Заземление
	C5	NO2	Выходное реле дверного замка / подключение электропомехозащитной защелки
	C6	NC1	Выходное реле дверного замка / подключение электропомехозащитной защелки или электромагнитного замка
	C7	COM1	Заземление
	C8	NO1	Выходное реле дверного замка / подключение электропомехозащитной защелки
RS485	D1	GND	Зарезервировано
	D2	485-	
	D3	485+	
SENSOR (датчик)	D4	GND	Заземление
	D5	S4	Вход индикатора электромагнитной двери 4/ Кнопка выхода
	D6	S3	Вход индикатора электромагнитной двери 3/ Кнопка выхода
	D7	S2	Вход индикатора электромагнитной двери 2/ Кнопка выхода

Руководство пользователя – Вызывные панели (D-серия)

	D8	S1	Вход индикатора электромагнитной двери 1/ Кнопка выхода
--	----	----	---

4.2 Разъемы и интерфейсы DS-KD6002-VM



Рисунок 4-2 Разъемы и интерфейсы DS-KD6002-VM

Таблица 4-2 Описание разъемов и интерфейсов

Название	№.	Интерфейс	Описание
USB	1	USB	USB интерфейс
LAN	2	LAN1	Сетевой интерфейс
	3	LAN2	Зарезервировано
Разъем питания	4	DC 12B	Вход для подачи питания DC 12B
READER (считыватель)	A1	12B	Выход подачи питания для считывателя карт

Руководство пользователя – Вызывные панели (D-серия)

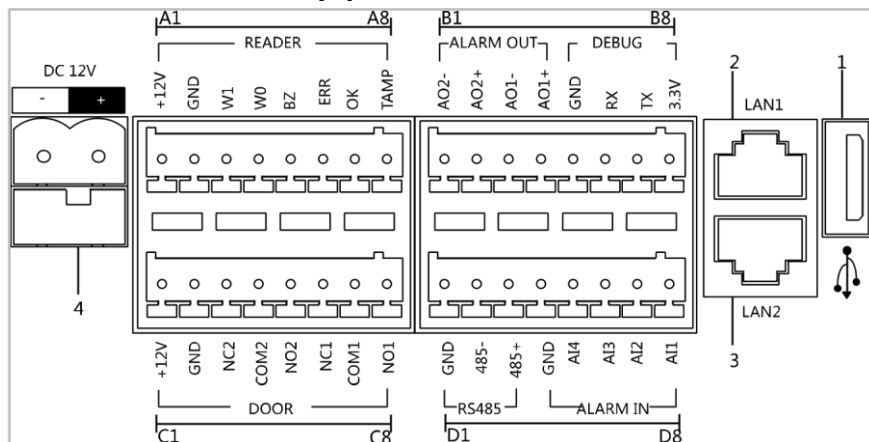
	A2	GND	Заземление
	A3	W1	Интерфейс передачи данных Wiegand считывателя: Data1
	A4	W0	Интерфейс передачи данных Wiegand считывателя: Data0
	A5	BZ	Выход звонка считывателя
	A6	ERR	Выход индикатора считывателя (недействительная карта)
	A7	OK	Выход индикатора считывателя (действительная карта)
	A8	TAMP	Вход тампера Wiegand считывателя
ALARM OUT (тревожный выход)	B1	AO2-	Реле тревожного выхода 2
	B2	AO2+	
	B3	AO1-	Реле тревожного выхода 1
	B4	AO1+	
DEBUG (отладка)	B5	GND	Заземление
	B6	RX	Отладка последовательного порта/ Прием данных
	B7	TX	Отладка последовательного порта /Отправка данных
	B8	3.3В	Отладка последовательного порта /Питание

Руководство пользователя – Вызывные панели (D-серия)

DOOR (дверь)	C1	12B	Выход подачи питания для дверного замка
	C2	GND	Заземление
	C3	NC2	Выходное реле дверного замка/ подключение электроμηχανической защелки или электромагнитного замка
	C4	COM2	Заземление
	C5	NO2	Выходное реле дверного замка / подключение электроμηχανической защелки
	C6	NC1	Выходное реле дверного замка/ подключение электроμηχανической защелки или электромагнитного замка
	C7	COM1	Заземление
	C8	NO1	Выходное реле дверного замка / подключение электроμηχανической защелки
RS485	D1	GND	Зарезервировано
	D2	485-	
	D3	485+	
ALARM IN (тревожный вход)	D4	GND	Заземление
	D5	AI4	Тревожный вход 4
	D6	AI3	Тревожный вход 3
	D7	AI2	Тревожный вход 2
	D8	AI1	Тревожный вход 1

5 Установка и подключение

5.1 Установка DS-KD8102-V

Для установки вызывной панели на стену необходимо использовать соответствующую монтажную коробку.

Монтажная коробка приобретается отдельно!

5.1.1 Монтажная коробка для DS-KD8102-V

Пожалуйста, обратитесь к рисунку ниже для определения размеров монтажной коробки для вызывной панели DS-KD8102-V.



Рисунок 5-1 Вид спереди и сбоку



Рисунок 5-2 Вид сверху

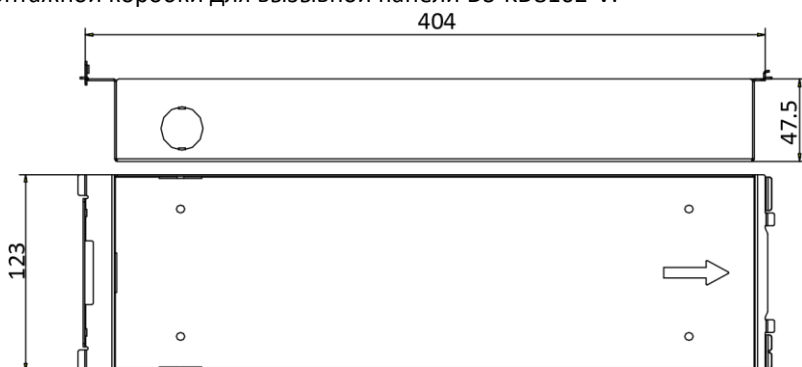

- Размер монтажной коробки для модели DS-KD8102-V должен быть: 404 (длина)×123 (ширина)×47.5 (глубина) мм.
- Указаны примерные размеры, актуальные размеры могут немного отличаться.

5.1.2 Установка DS-KD8102-V на стену с монтажной коробкой

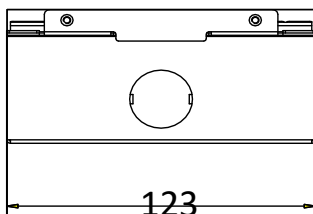
Шаги:

1. Извлеките монтажную коробку и шурупы из коробки.
2. Сделайте нишу в стене для установки монтажной коробки. Размер ниши должен быть больше размера монтажной коробки. Размер ниши должен быть: 404.5 (длина) × 123.5 (ширина) × 48 (глубина) мм.
3. Установите монтажную коробку в нишу и зафиксируйте ее четырьмя шурупами PA4, как показано на рисунке ниже.



Рисунок 5-3 Установка монтажной коробки в стену

4. Убедитесь, что края монтажной коробки находятся вровень со стеной.
5. Проложите кабели вызывной панели видеодомофона в отверстие для кабелей.
6. Установите вызывную панель в монтажную коробку и закройте защелки **A** и **B** монтажной коробки на задней стороне панели, как показано на рисунке ниже.



Рисунок 5-4 Установка вызывной панели

- После установки вызывной панели в монтажную коробку, потяните устройство вниз, чтобы закрепить вызывную панель в монтажной коробке.
- Затяните винты вызывной панели гаечным ключом из пакета, как показано на рисунке ниже.

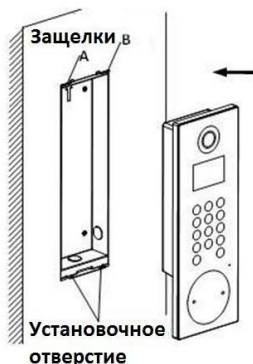

Рисунок 5-5 Затягивание винтов вызывной панели

5.2 Установка DS-KD8002-VM

Для установки вызывной панели на стену необходимо использовать соответствующую монтажную коробку.

Монтажная коробка приобретается отдельно!

5.2.1 Монтажная коробка для DS-KD8002-VM

Пожалуйста, обратитесь к рисунку ниже для определения размеров монтажной коробки для вызывной панели DS-KD8002-VM.



Рисунок 5-6 Вид спереди



Рисунок 5-7 Вид сверху

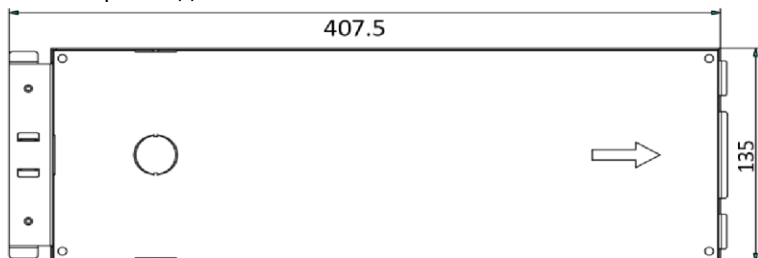

- Размер монтажной коробки для модели DS-KD8002-VM должен быть: 407.5 мм × 135 мм × 55 мм.
- Указаны примерные размеры, актуальные размеры могут немного отличаться.

5.2.2 Установка DS-KD8002-VM на стену с монтажной коробкой

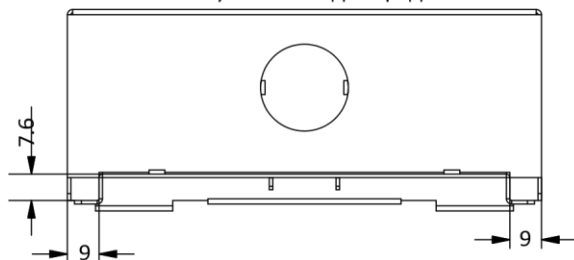
1. Извлеките монтажную коробку и шурупы из коробки.
2. Сделайте нишу в стене для установки монтажной коробки. Размер ниши должен быть больше размера монтажной коробки. Размер ниши должен быть: 136 (длина) × 408.5 (ширина) × 55.5 (высота) мм.



Рисунок 5-8 Размеры ниши

- Установите монтажную коробку в нишу и зафиксируйте ее четырьмя шурупами PA4, как показано на рисунке ниже.

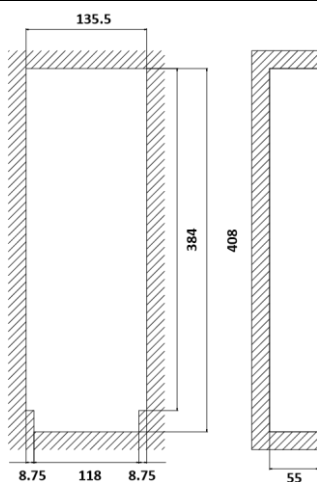

Рисунок 5-9 Установка монтажной коробки в стену

- Убедитесь, что края монтажной коробки находятся вровень со стеной и защелки **A** и **B** монтажной коробки так же находятся вровень со стеной.
- Проложите кабели вызывной панели видеодомофона в отверстие для кабелей.

Руководство пользователя – Вызывные панели (D-серия)

- Установите вызывную панель в монтажную коробку и затем потяните устройство вниз, чтобы закрепить защелки на задней стороне вызывной панели на зацепке **С** монтажной коробки.
- Закрепите вызывную панель двумя шурупами **PM3**, как показано на рисунке ниже.

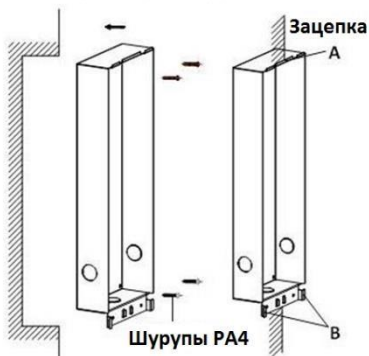

Рисунок 5-10 Установка вызывной панели

- После закрепления вызывной панели в монтажной коробке, закрепите ее, вставив пластину и вставив 2 **PM2** шурупа, как показано на рисунке ниже.

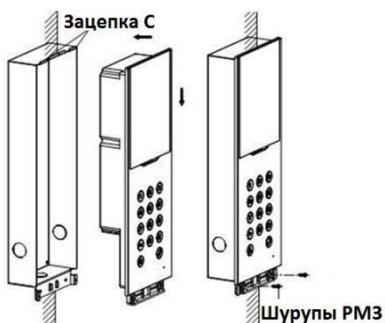

Рисунок 5-11 Закрепление вызывной панели

5.3 Установка DS-KD6002-VM

Для установки вызывной панели на стену необходимо использовать соответствующую монтажную коробку.

Монтажная коробка приобретается отдельно!

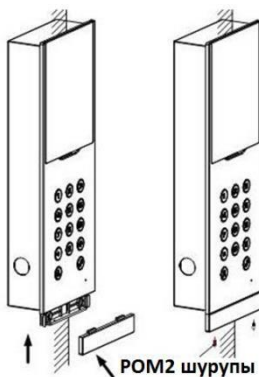
5.3.1 Монтажная коробка для DS-KD6002-VM

Пожалуйста, обратитесь к рисунку ниже для определения размеров монтажной коробки для вызывной панели DS-KD6002-VM.



Рисунок 5-12 Вид спереди и сбоку



- Размер монтажной коробки для модели DS-KD6002-VM должен быть: 343(длина)× 113(ширина)×55(глубина) мм.
- Указаны примерные размеры, актуальные размеры могут немного отличаться.

5.3.2 Установка DS-KD6002-VM на стену с монтажной коробкой

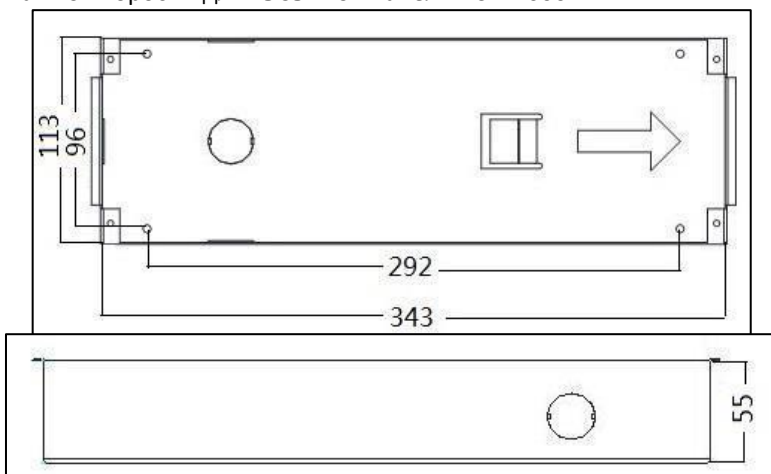
Шаги:

1. Извлеките монтажную коробку и шурупы из коробки.

Руководство пользователя – Вызывные панели (D-серия)

2. Сделайте нишу в стене для установки монтажной коробки. Размер ниши должен быть больше размера монтажной коробки. Размер ниши должен быть: 343.5 (длина) × 113.5 (ширина) × 55.5 (глубина) мм.
3. Установите монтажную коробку в нишу и зафиксируйте ее четырьмя шурупами РА4, как показано на рисунке ниже.



Рисунок 5-13 Установка монтажной коробки в стену

4. Убедитесь, что края монтажной коробки находятся вровень со стеной.
5. Проложите кабели вызывной панели видеодомофона в отверстие для кабелей.
6. Установите вызывную панель в монтажную коробку.



Рисунок 5-14 Установка вызывной панели 7.

Зафиксируйте вызывную панель 4 винтами.

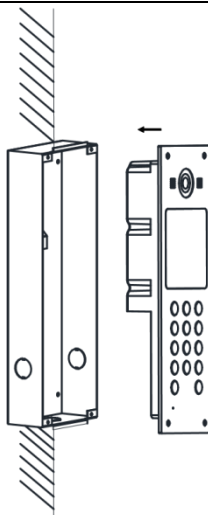

Рисунок 5-15 Фиксация устройства винтами

5.4 Описание подключения

5.4.1 Подключение дверного замка

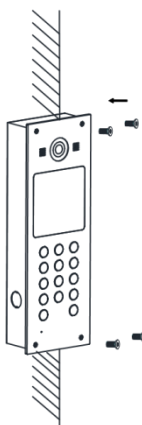

Рисунок 5-16 Подключение дверного замка



- Разъем NO1/COM1 устанавливается по умолчанию для доступа к электромагнитному замку; разъем NC1/COM1 устанавливается по умолчанию для доступа к электромеханической защелке.
- Для подключения электромагнитного замка в разъем NO2/COM2/NC2, необходимо установить в качестве выходного разъема NO2/COM2/NC2 для электромагнитного замка при помощи утилиты Batch Configuration или iVMS-4200.

5.4.2 Подключение магнитоcontactного датчика

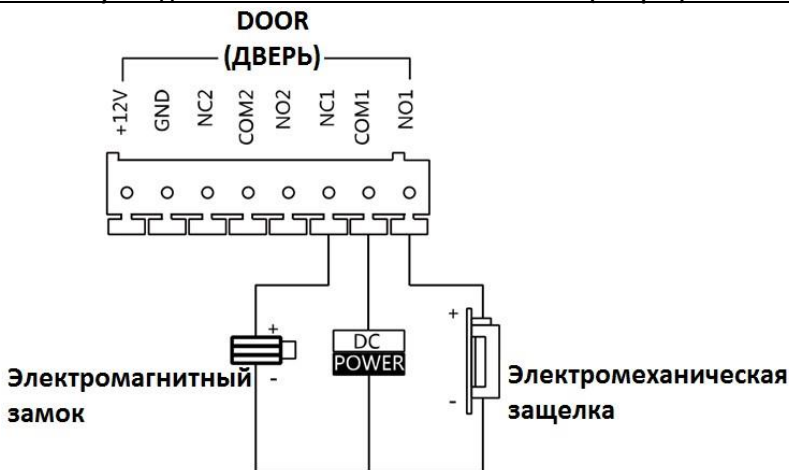
Магнитоcontactный датчик для моделей DS-KD8102-V/DS-KD8002-VM

Для моделей DS-KD8102-V/DS-KD8002-VM есть два способа подключения магнитоcontactного датчика.



Рисунок 5-17 Подключение магнитоконтактного датчика для моделей DSKD8102-V/DS-KD8002-VM (1)



Для подключения магнитоконтактного датчика, необходимо установить в качестве выходного разъема AI2 для магнитоконтактного датчика при помощи утилиты Batch Configuration или iVMS-4200.

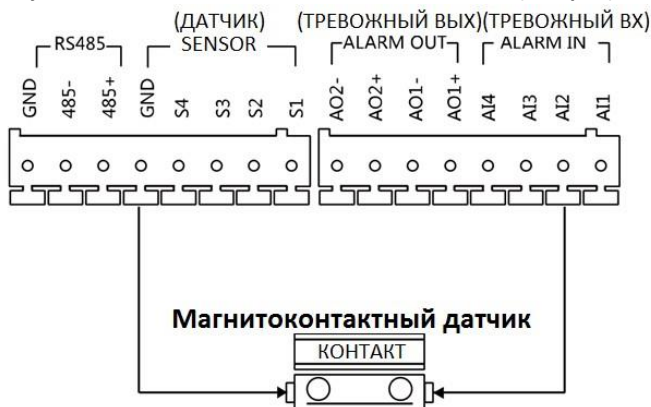

Рисунок 5-18 Подключение магнитоконтактного датчика для моделей DSKD8102-V/DS-KD8002-VM (2)



Разъем S2 устанавливается по умолчанию для подключения магнитоконтактного датчика.

Магнитоконтактный датчик для модели DS-KD6002-VM



Рисунок 5-19 Подключение магнитоконтактного датчика для модели DSKD6002-VM



Для подключения магнитоконтактного датчика, необходимо установить в качестве выходного разъема A12 для магнитоконтактного датчика при помощи утилиты Batch Configuration или iVMS-4200.

5.4.3 Подключение кнопки выхода

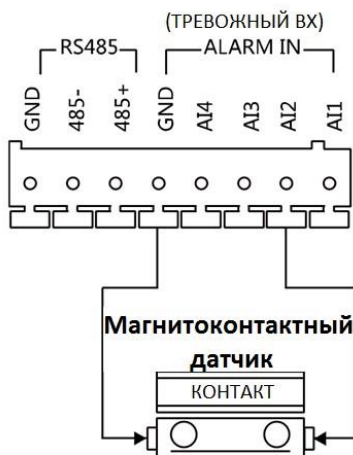
Подключение кнопки выхода для моделей DS-KD8102-V/DS-KD8002-VM

Для моделей DS-KD8102-V/DS-KD8002-VM есть два способа подключения кнопки выхода.



Рисунок 5-20 Подключение кнопки выхода для моделей DS-KD8102-V/DS-KD8002VM (1)



Для подключения кнопки выхода необходимо установить в качестве выходного разъема AI1 для кнопки выхода при помощи утилиты Batch Configuration или iVMS-4200.



Рисунок 5-21 Подключение кнопки выхода для моделей DS-KD8102-V/DSKD8002-VM (2)

Подключение кнопки выхода для модели DS-KD6002-VM



Рисунок 5-22 Подключение кнопки выхода для модели DS-KD6002-VM

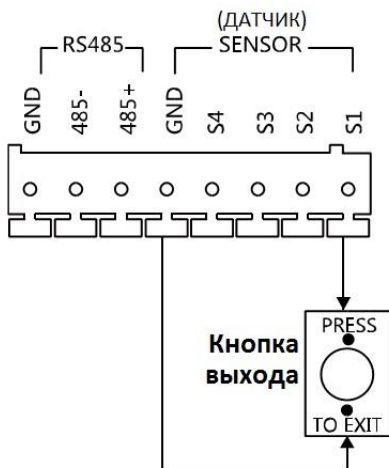

Разъем S1 устанавливается по умолчанию для подключения кнопки выхода.

5.4.4 Подключение внешнего считывателя

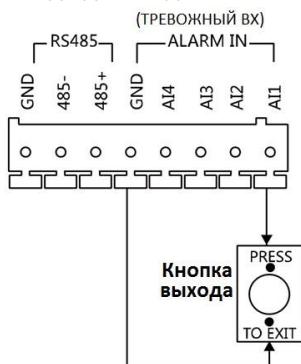
Пожалуйста, обратитесь к следующему рисунку для подключения внешнего считывателя карт.



Рисунок 5-23 Подключение внешнего считывателя

5.4.5 Подключение входов тревожных устройств

Подключение входов тревожных устройств для DS-KD8102-V/DS-KD8002VM

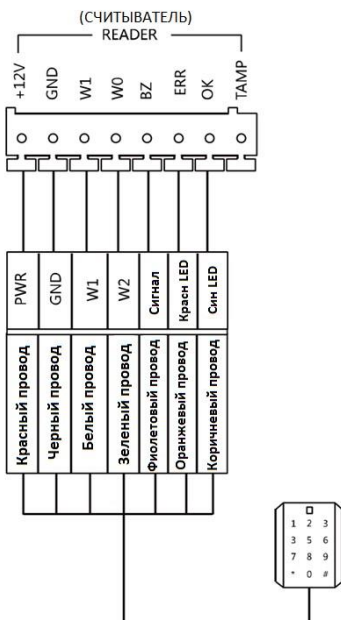

Рисунок 5-24 Подключение входов тревожных устройств для DS-KD8102-V/DSKD8002-VM

Подключение входов тревожных устройств для DS-KD6002-VM

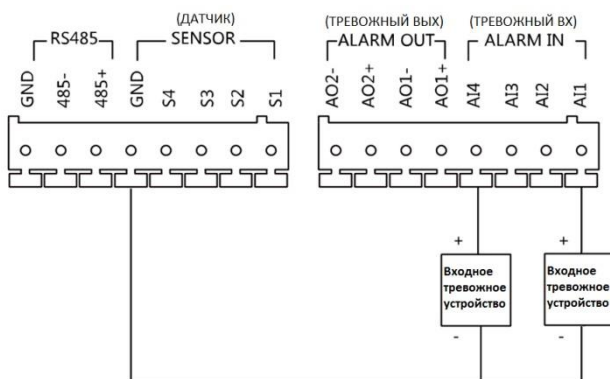

Рисунок 5-25 Подключение входных тревожных устройств для DS-KD6002-VM

5.4.6 Подключение выходов тревожных устройств

Подключение выходов тревожных устройств для DS-KD8102-V/DSKD8002-VM

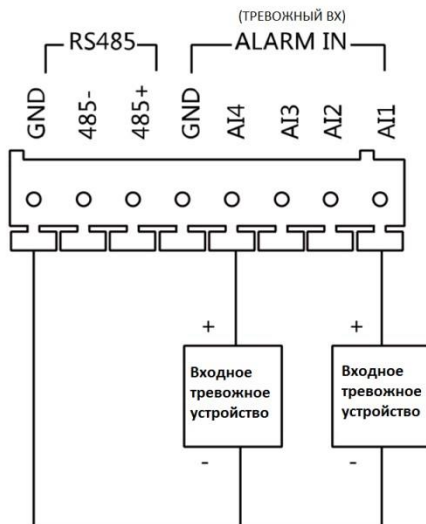

Рисунок 5-26 Подключение выходов тревожных устройств для DS-KD8102-V/DSKD8002-VM

Подключение выходов тревожных устройств для DS-KD6002-VM

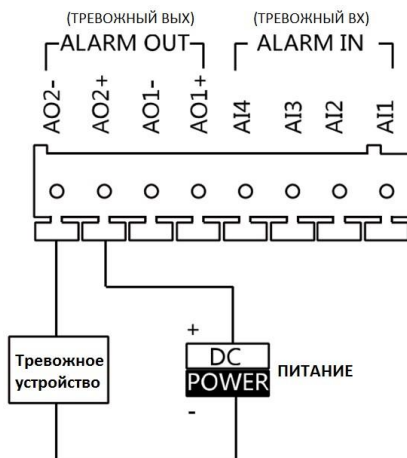

Рисунок 5-27 Подключение выходов тревожных устройств для DS-KD6002-VM

6 Перед началом

При использовании устройства в первый раз, Вам необходимо его активировать и установить пароль. Вы можете активировать устройство через интернет с помощью утилиты Batch Configuration, с помощью клиентской программы iVMS-4200 или программы настройки видеодомофона.

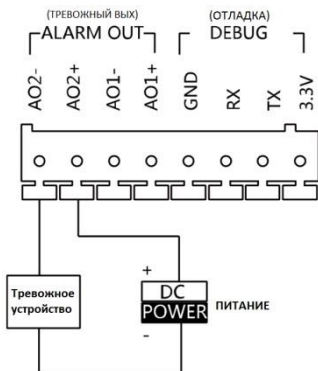

Для активации устройства при помощи Инструмента настройки устройства видеодомофонии обратитесь к *Главе 7*.

Для активации устройства при помощи утилиты Batch Configuration или iVMS-4200 обратитесь к *Главе 8* и *Главе 9*.

Для локальной активации устройства обратитесь к *Главе 10*.

Для настройки основных параметров устройства на пользовательском интерфейсе вызывной панели вам необходимо ввести пароль администратора.

Здесь под паролем администратора имеется ввиду пароль конфигурации. Пароль администратора по умолчанию **888999**.

Вы можете установить пароль для входа в устройство самостоятельно.

Вы должны изменить учетные данные по умолчанию для защиты от несанкционированного доступа к устройству. Пожалуйста, обратитесь *Разделам 8.4.2 и 10.5* для смены пароля.

7 Инструмент настройки устройства видеодомофонии

Цель:

Вы можете назначить устройство в сообщество, активировать или установить устройство при помощи инструмента настройки устройства видеодомофонии.

7.1 Настройка структуры сообщества

Цель:

Вы можете создать структуру сообщества, основанную на реальном объекте, при помощи инструмента настройки устройства видеодомофонии (Video Intercom Device Set-up Tool), а затем добавить устройства.



Концепция проекта индивидуально определяется в зависимости от объекта применения. Проект может включать в себя несколько сообществ. Если в проекте только одно сообщество, по умолчанию номер проекта будет равен 1.

7.1.1 Настройка проекта

Шаги:

1. Запустите программу Video Intercom Device Set-up Tool для входа в главное меню инструмента настройки устройства видеодомофонии.

Примечание:

Для смены языка интерфейса программы Video Intercom Device Set-up Tool на английский, в ниспадающем окне выберите **English** и перезапустите программу (Рисунок 7-1).



Рисунок 7-1 Изменение языка интерфейса Video Intercom Device Set-up Tool



Рисунок 7-2 Главное меню программы Video Intercom Device Set-up Tool

2. Выберите **Project** («Проект») из выпадающего списка и введите число в текстовое поле для установки количества проектов.

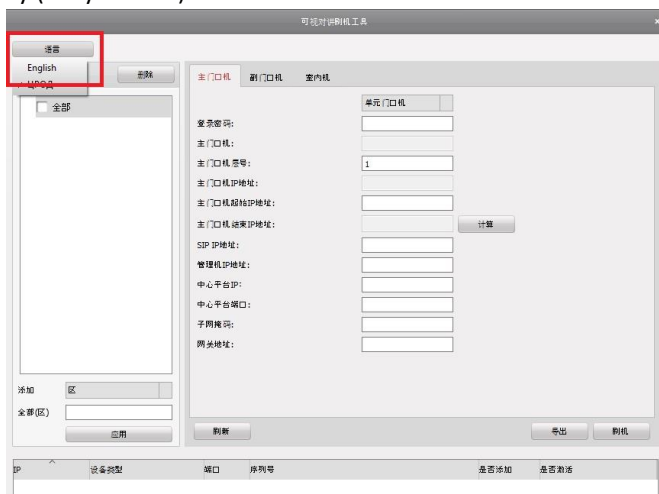

Рисунок 7-3 Настройки проектов

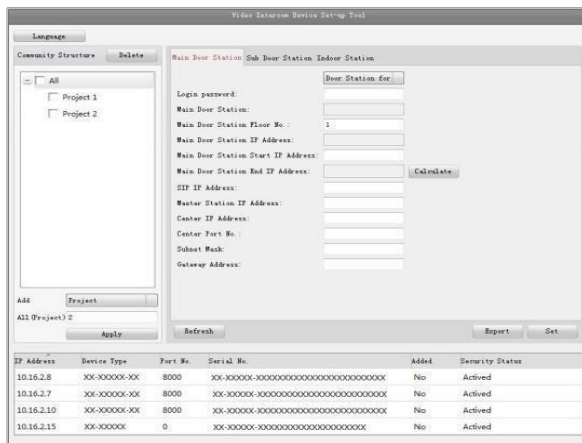
3. Нажмите кнопку **Apply** («Применить») для создания проектов.



По умолчанию число проектов равняется 1, если другое число не вписано в текстовое поле.

7.1.2 Настройка сообщества

Шаги:

1. Поставьте галочку у определенного проекта в меню **community structure** («структура сообщества»).
2. Выберите **Community** («Сообщество») из выпадающего списка и введите число в текстовое поле для установки количества сообществ.



Рисунок 7-4 Настройки сообщества

3. Нажмите кнопку **Apply** («Применить») для добавления сообществ.



Если вы поставите галочку **All** («Все»), тогда будут выбраны все проекты в структуре сообщества, и будет добавлено одинаковое количество сообществ в каждый проект.

7.1.3 Настройка здания

Шаги:

1. Поставьте галочку у определенного сообщества в меню **community structure** («Структура сообщества»).
2. Выберите **Building** («Здание») из выпадающего списка и введите число в текстовое поле для установки количества зданий.



Рисунок 7-5 Настройка зданий

3. Нажмите кнопку **Apply** («Применить») для добавления зданий.



- Если вы поставите галочку **All** («Все»), тогда будут выбраны все проекты в структуре сообщества, и будет добавлено одинаковое количество зданий в каждое сообщество.
- Если вы поставите галочку у определенного проекта, тогда ко всем выбранным сообществам будет добавлено одинаковое количество зданий.

7.1.4 Настройка этажей

Шаги:

1. Поставьте галочку у определенного здания в меню **community structure** («структура сообщества»).
2. Выберите **Floor** («Этаж») из выпадающего списка и введите число в текстовое поле для установки количества этажей.



Рисунок 7-6 Настройки этажей

3. Нажмите кнопку **Apply** («Применить») для добавления этажей.

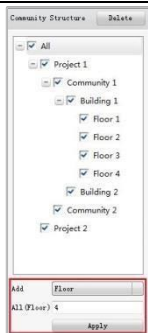

- Если вы поставите галочку **All** («Все»), тогда будут выбраны все здания в структуре сообщества, и будет добавлено одинаковое количество этажей к каждому зданию.
- Если вы поставите галочку у определенного здания, тогда ко всем выбранным зданиям будет добавлено одинаковое количество этажей.
- Если вы поставите галочку у определенного сообщества, тогда ко всем выбранным зданиям в сообществе добавлено одинаковое количество этажей.

7.1.5 Настройка квартиры

Шаги:

1. Поставьте галочку у определенного этажа в меню **community structure** («структура сообщества»).
2. Выберите **Room** («Квартира») из выпадающего списка и введите число в текстовое поле для установки количества квартир.



Рисунок 7-7 Настройки квартиры

3. Нажмите кнопку **Apply** («Применить») для добавления квартир.



- Если вы поставите галочку **All** («Все»), тогда будут выбраны все этажи в структуре сообщества, и будет добавлено одинаковое количество квартир для каждого этажа.
- Если вы поставите галочку у определенного проекта, тогда ко всем этажам в выбранном проекте будет добавлено одинаковое количество квартир.
- Если вы поставите галочку у определенного сообщества, тогда ко всем этажам в выбранном сообществе будет добавлено одинаковое количество квартир.
- Если вы поставите галочку у определенного здания, тогда ко всем этажам в выбранном здании будет добавлено одинаковое количество квартир.

7.2 Активация и настройка главной вызывной панели

Цель:

Вы можете активировать онлайн главную вызывную панель и настроить количество зданий для вызывной панели.

Перед началом:

Нажмите вкладку **Main Door Station** («Главная вызывная панель») для входа в меню настройки главной вызывной панели.

Шаги:

1. Выберите сообщество для настройки количества Зданий для главной вызывной панели.



Рисунок 7-8 Выбор сообщества

1. Введите начальный IP-адрес для главной вызывной панели (Main Door Station Start IP Address).
2. Нажмите кнопку **Calculate** («Рассчитать») для автоматической генерации конечного IP-адреса главной вызывной панели (Main Door Station End IP Address).
3. Установите номер этажа главной вызывной панели (Main Door Station Floor No.).
4. Введите SIP IP-адрес (SIP IP Address), IP-адрес монитора консьержа (Master Station IP Address), IP-адрес центра (Center IP Address), номер порта центра (Center Port No.), маску подсети (Subnet Mask) и адрес шлюза (Gateway Address).
5. Нажмите кнопку **Refresh** («Обновить») для просмотра вызывных панелей, находящихся онлайн в том же сегменте.
6. Выберите вызывную панель и введите логин (Login), пароль (Password).
7. Нажмите кнопку **Set** («Установить») для установки настроек главной вызывной панели.



Рисунок 7-8 Меню настройки главной вызывной панели

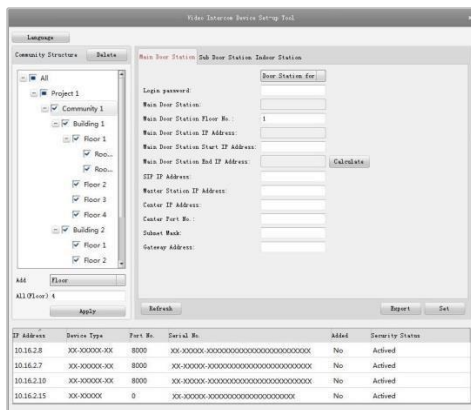

Рисунок 7-9 Меню настройки главной вызывной панели

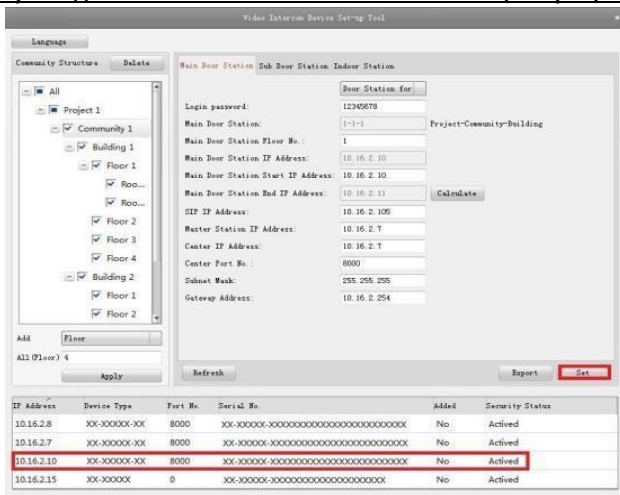

- По умолчанию номер этажа главной вызывной панели (Main Door Station Floor No.): 1.
- Вы можете выбрать один проект или несколько проектов; одно сообщество или несколько; одно здание или несколько.
- IP-адрес главной вызывной панели (Main Door Station IP Address) обычно устанавливается таким же, как и начальный IP-адрес главной вызывной панели (Main Door Station Start IP Address).
- Если главная вызывная панель не активирована, создайте логин и пароль, введите их в текстовое поле для активации устройства.
- Если главная вызывная панель не активирована, устройство настраивается и активируется одновременно при нажатии кнопки **Set** («Настройка»).
- Когда устройство будет успешно настроено, оно выдаст уведомление: «Configuring main door station parameters succeeded» («Конфигурация параметров главной вызывной панели успешно завершена»).

7.3 Активация и настройка дополнительной вызывной панели

Цель:

Вы можете активировать онлайн дополнительную вызывную панель и настроить количество зданий для вызывной панели.

Перед началом:

Нажмите вкладку **Sub Door Station** («Дополнительная вызывная панель») для входа в меню настройки дополнительной вызывной панели.

Шаги:

1. Выберите сообщество для настройки количества дополнительных вызывных панелей.



Рисунок 7-10 Выбор сообщества

2. Установите номер этажа дополнительной вызывной панели (Sub Door Station Floor No.).
3. Установите количество дополнительных вызывных панелей (Sub Door Station Amount).
4. Введите начальный IP-адрес для дополнительной вызывной панели (Sub Door Station Start IP Address).

Руководство пользователя – Вызывные панели (D-серия)

- Нажмите кнопку **Calculate** («Рассчитать») для автоматической генерации конечного IP-адреса дополнительной вызывной панели (Sub Door Station End IP Address) в соответствии с их количеством.
- Введите IP-адрес главной вызывной панели (Main Door Station IP Address), SIP IP-адрес (SIP IP Address), IP-адрес монитора консьержа (Master Station IP Address), IP-адрес центра (Center IP Address), номер порта центра (Center Port No.), маску подсети (Subnet Mask) и адрес шлюза (Gateway Address).
- Нажмите кнопку **Refresh** («Обновить») для просмотра вызывных панелей, находящихся онлайн в том же сегменте.
- Выберите вызывную панель и введите логин (Login), пароль (Password).
- Нажмите кнопку **Set** («Настройка») для установки настроек дополнительной вызывной панели.

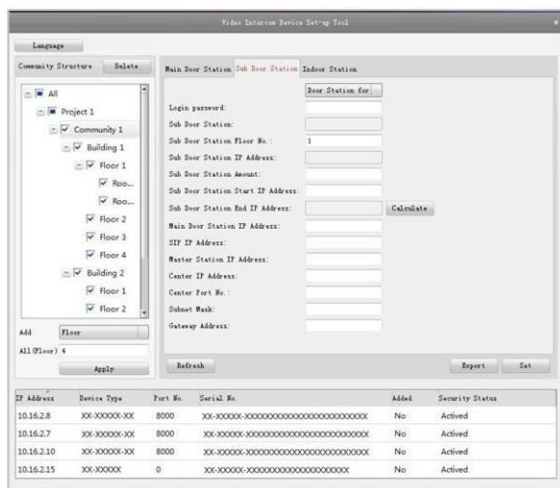
IP Address	Device Type	Part No.	Serial No.	Added	Security Status
10.16.2.8	XX-XXXXXX-XX	8000	XX-XXXXXXXXXXXXXXXXXXXXXXXXXXXX	No	Activated
10.16.2.7	XX-XXXXXX-XX	8000	XX-XXXXXXXXXXXXXXXXXXXXXXXXXXXX	No	Activated
10.16.2.6	XX-XXXXXX-XX	8000	XX-XXXXXXXXXXXXXXXXXXXXXXXXXXXX	No	Activated
10.16.2.15	XX-XXXXXX	0	XX-XXXXXXXXXXXXXXXXXXXXXXXXXXXX	No	Activated

Рисунок 7-11 Меню настройки дополнительной вызывной панели



- По умолчанию номер этажа дополнительной вызывной панели (Sub Door Station Floor No.): 1.
- Количество дополнительных вызывных панелей не должно быть больше 8.
- Вы можете выбрать один проект или несколько проектов; одно сообщество или несколько; одно здание или несколько.

Руководство пользователя – Вызывные панели (D-серия)

- IP-адрес дополнительной вызывной панели (Sub Door Station IP Address) обычно устанавливается таким же, как и начальный IP-адрес дополнительной вызывной панели (Sub Door Station Start IP Address).
- Если дополнительная вызывная панель не активирована, создайте логин и пароль, введите их в текстовое поле для активации устройства.
- Если дополнительная вызывная панель не активирована, устройство настраивается и активируется одновременно при нажатии кнопки **Set** («Настройка»).
- Когда устройство успешно настроено, оно выдаст уведомление: «Configuring sub door station parameters succeeded» («Конфигурация параметров дополнительной вызывной панели успешно завершена»).

8 Утилита Batch Configuration

8.1 Удаленная активация устройства

Цель:

Управление устройством невозможно до его активации. Вы можете удаленно активировать устройство через утилиту Batch Configuration или клиентскую программу iVMS-4200. В качестве примера будет взята активация через утилиту Batch Configuration, за более подробной информацией обратитесь к руководству пользователя.

Шаги:

1. Запустите программу и выберите неактивное устройство из списка и нажмите на кнопку **Activate** («Активировать»).



Рисунок 8-1 Активация устройства

2. Создайте пароль и введите его в поле пароля (Password).

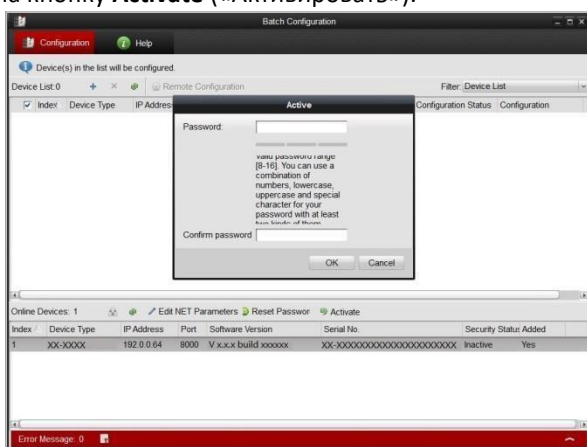

РЕКОМЕНДУЕТСЯ ИПОЛЬЗОВАТЬ НАДЕЖНЫЙ ПАРОЛЬ –

Настоятельно рекомендуется использовать надежный пароль (не менее 8 символов, включая буквы верхнего регистра, буквы нижнего регистра, цифры и специальные символы). Также рекомендуется регулярно обновлять пароль. Ежемесячная или еженедельная смена пароля позволит сделать использование продукта безопасным.

3. Подтвердите пароль.

4. Нажмите на кнопку **OK**, чтобы активировать устройство.



Если устройство не активировано, управление им невозможно.

8.2 Изменение сетевых параметров

Цель:

Вы можете изменить сетевые параметры устройств, находящихся онлайн.

Шаги:

1. Выберите устройства из списка устройств, находящихся онлайн, который находится в нижней части окна утилиты для настройки.
2. Нажмите кнопку **Edit NET Parameters** («Изменить сетевые параметры»).



Рисунок 8-2 Изменение сетевых параметров

3. Введите новые IP-адрес (**IP Address**), маску подсети (**Subnet Mask**), адрес шлюза (**Gateway Address**), номер порта (**Port No.**) и пароль (**Password**).
4. Нажмите на кнопку **OK**, чтобы принять изменения.

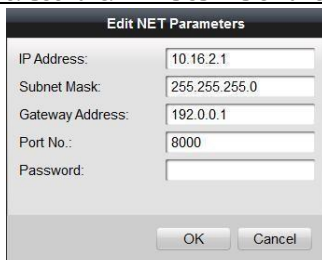

Edit NET Parameters	
IP Address:	10.16.2.1
Subnet Mask:	255.255.255.0
Gateway Address:	192.0.0.1
Port No.:	8000
Password:	
OK Cancel	

Рисунок 8-3 Изменение сетевых параметров



- Номер порта по умолчанию 8000.
- После изменения сетевых параметров устройства необходимо добавить устройство в список устройств еще раз.
- Когда вы удаленно изменяете сетевые параметры, устройство должно быть в том же сегменте сети.

8.3 Добавление устройства

Программное обеспечение поддерживает 3 способа добавления устройств к вызывной панели (V-серии). Вы можете добавлять активные онлайн устройства в вашей подсети, добавлять устройства по IP-адресу, добавлять устройства по сегментам IP.

8.3.1 Добавление онлайн устройств

Шаги:

1. Войдите в главное окно утилиты настройки Batch Configuration.

Руководство пользователя – Вызывные панели (D-серия)



Рисунок 8-4 Главное окно утилиты Batch Configuration

2. Выберите онлайн устройство или удерживайте клавиши **Ctrl** или **Shift**, чтобы выбрать несколько устройств из списка устройств в нижней части окна.



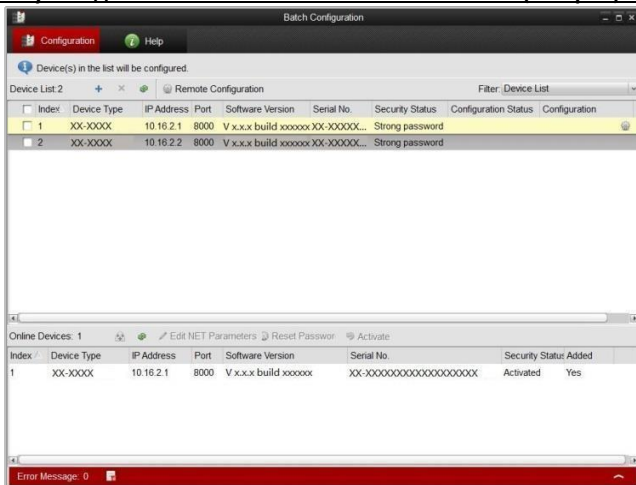

Рисунок 8-5 Список онлайн устройств

3. Нажмите на кнопку , чтобы появилось диалоговое окно для авторизации

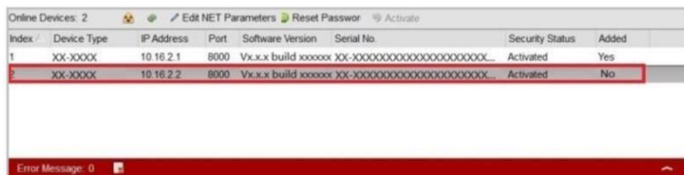

Рисунок 8-6 Диалоговое окно авторизации

4. Введите имя пользователя и пароль.

5. Нажмите на кнопку **OK**.

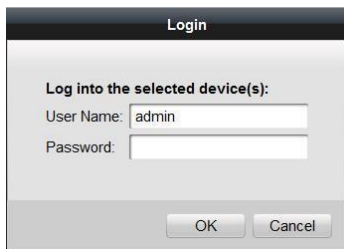

Только в случае успешной авторизации устройство будет добавлено в список устройств для настройки.

8.3.2 Добавление по IP-адресу, IP сегменту или Номеру порта.

Нажмите на кнопку , чтобы появилось всплывающее окно для добавления устройства.



Рисунок 8-7 Кнопка добавления устройства

● Добавление по IP-адресу

Цель:

Вы можете добавить устройство, указав его IP-адрес. **Шаги:**

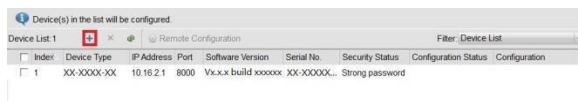
1. Выберите **IP address** («IP-адрес») из выпадающего списка **Adding mode** («Режим добавления»).
2. Введите IP-адрес (**IP address**), номер порта (**Port No.**), имя пользователя (**User Name**) и пароль (**Password**) устройства.



Рисунок 8-8 Добавление по IP-адресу

3. Нажмите на кнопку **OK** для добавления устройства в список устройств.

● Добавление по IP-сегменту

Цель:

Вы можете одновременно добавить несколько устройств, если их IP-адреса находятся в одном IP-сегменте.

Шаги:

1. Выберите IP Segment («IP-сегмент») из выпадающего списка **Adding mode** («Режим добавления»).
2. Установите **Start IP Address and End IP Address** («Начальный и конечный IP-адреса»).
3. Введите **port No.** («Номер порта»), **user name** («Имя пользователя») и **password** («Пароль»).



Рисунок 8-9 Добавление по IP-сегменту

4. Нажмите кнопку **OK** для поиска и добавления устройств, чьи IP-адреса попадают в IP-сегмент.

● **Добавление по номеру порта.**

Цель:

При помощи добавления устройств по номеру порта вы можете добавить несколько устройств с доступом в интернет при помощи перенаправления портов. Устройства с одинаковыми IP-адресами, но с разными номерами портов, могут быть добавлены таким образом. **Шаги:**

1. Выберите **Port No.** («Номер порта») из выпадающего списка **Adding mode** («Режим добавления»).
2. Введите IP-адрес.
3. Установите **Start Port No.** и **End Port No.** («Начальный и конечный номера портов»).
4. Введите имя пользователя и пароль.



Рисунок 8-10 Добавление по номеру порта

5. Нажмите кнопку **OK** для поиска и добавления устройств, чьи номера портов находятся в заданном диапазоне.



- Вы не можете добавлять устройства в список устройств, если имя пользователя и пароль не совпадают.
- Когда вы добавляете устройства по IP-адресу, IP-сегменту или номеру порта, устройства должны находиться онлайн.

8.4 Удаленная конфигурация



В списке устройств выберите устройство и нажмите на кнопку  Remote Configuration или , чтобы войти в интерфейс удаленной конфигурации.



Рисунок 8-11 Удаленная конфигурация

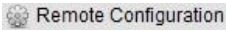

В списке устройств выберите устройство и нажмите на кнопку  Remote Configuration или , чтобы войти в интерфейс удаленной конфигурации.



Рисунок 8-12 Удаленная конфигурация

8.4.1 Система

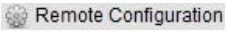
Нажмите кнопку **System** («Система») в меню удаленной конфигурации для отображения информации об устройстве: **Device Information** («Информация об устройстве»), **General** («Общее»), **Time** («Время»), **System Maintenance** («Обслуживание системы»), **User** («Пользователь»), **RS-485**.

Device Information («Информация об устройстве»)

Нажмите кнопку **Device Information** («Информация об устройстве») для входа в меню базовой информации об устройстве. Вы можете увидеть основные параметры (Тип устройства (Device Type), серийный номер (Device Serial No.)) и версию устройства (Version).



Рисунок 8-13 Меню информации об устройстве

General («Общее»)

Нажмите кнопку **General** («Общее») для входа в меню настройки общих параметров устройства. Вы можете посмотреть и отредактировать имя устройства (Device Name) и ID устройства (Device ID).

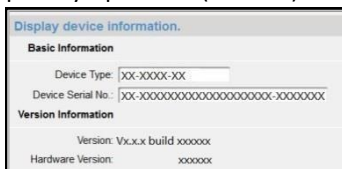
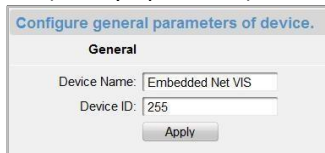

Time («Время»)

Шаги:

1. Нажмите кнопку **Time** («Время») для входа в меню настройки времени устройства.



Рисунок 8-15 Меню настройки времени устройства

2. Выберите временную зону или включите NTP
 - **Time Zone** («Временная зона»)
 - 1) Выберите временную зону из выпадающего списка.
 - 2) Нажмите кнопку **Synchronization** («Синхронизация»).
 - **NTP**
 - 1) Поставьте галочку **Enable NTP** («Включить NTP») для включения функции.
 - 2) Введите адрес сервера (Server Address), NTP порт (NTP Port No.) и интервал синхронизации (Sync Interval).
3. Нажмите кнопку **Apply** («Применить») для сохранения настроек и установки времени.



Порт по умолчанию: 123.

System Maintenance («Обслуживание системы»)

Цель:

Вы можете удаленно управлять обслуживанием системы и производить обновление системы.

Шаги:

1. Нажмите кнопку **System Maintenance** («Обслуживание системы») для входа в меню обслуживания системы.



Рисунок 8-16 Меню обслуживания системы

2. Выберите **System Management** («Обслуживание системы») или **Remote Upgrade** («Удаленное обновление»).

- **System Management** («Обслуживание системы»)
 - **Reboot** («Перезагрузка»)

- 1) Нажмите кнопку **Reboot** («Перезагрузка»), всплывет диалоговое окно перезагрузки.

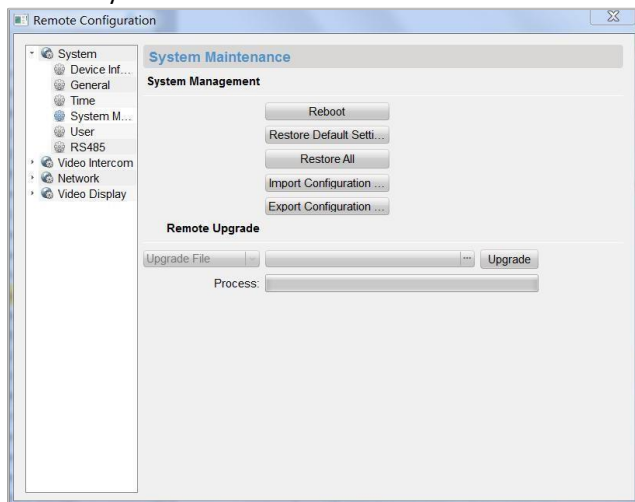

Рисунок 8-17 Перезагрузка

2) Нажмите кнопку **Yes** («Да») для перезагрузки системы.

- **Restore Default Settings** («Восстановление настроек по умолчанию»)

1) Нажмите кнопку **Restore Default Settings** («Восстановление настроек по умолчанию»), всплывет диалоговое окно восстановления настроек.



Рисунок 8-18 Восстановление настроек по умолчанию

2) Нажмите кнопку **Yes** («Да») для восстановления настроек.

- **Restore All** («Восстановить все»)

1) Нажмите кнопку **Restore All** («Восстановить все»), всплывет диалоговое окно восстановления всех настроек.



Рисунок 8-19 Восстановление всех настроек

1) Нажмите кнопку **Yes** («Да») для восстановления всех параметров устройства и сброса устройства до неактивного состояния.

- **Import Configuration File** («Импорт файла конфигурации»)

1) Нажмите кнопку **Import Configuration File** («Импорт файла конфигурации»), всплывет диалоговое окно импорта файлов.

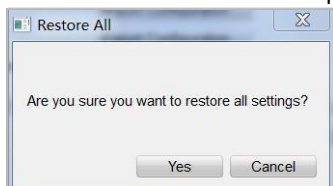

Рисунок 8-20 Окно импорта файлов

- 2) Укажите путь файла конфигурации.
- 3) Нажмите кнопку **Open** («Открыть») для импорта файла конфигурации. После этого всплывет диалоговое окно с информацией о перезагрузке.

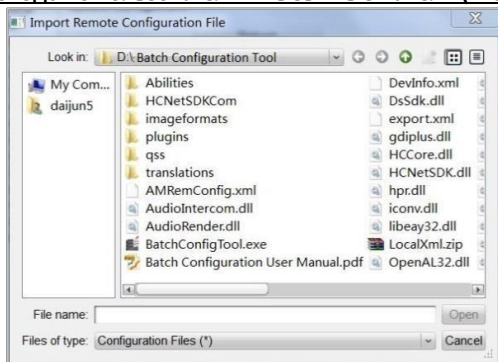

Рисунок 8-21 Информация о перезагрузке

• **Export Configuration File** («Экспорт файла конфигурации»)

- 1) Нажмите кнопку **Export Configuration File** («Экспорт файла»), всплывет диалоговое окно экспорта файлов.

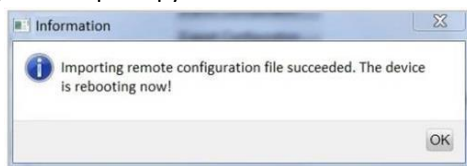

Рисунок 8-22 Окно экспорта файлов конфигурации

- 2) Выберите путь сохранения файла конфигурации.
- 3) Нажмите кнопку **Save** («Сохранить») для экспорта файла конфигурации, информация об экспорте появится во всплывающем окне.

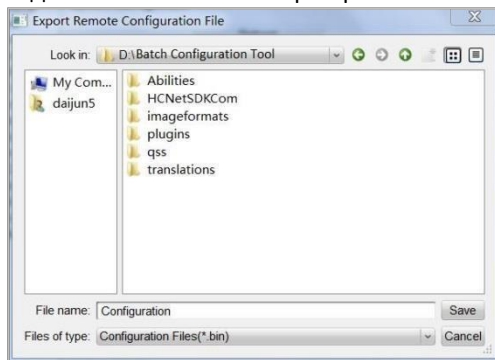

Рисунок 8-23 Информационное окно экспорта

● **Remote Upgrade** («Удаленное обновление»)

- **Reboot** («Перезагрузка»)

, всплывет окно открытия файла обновления.

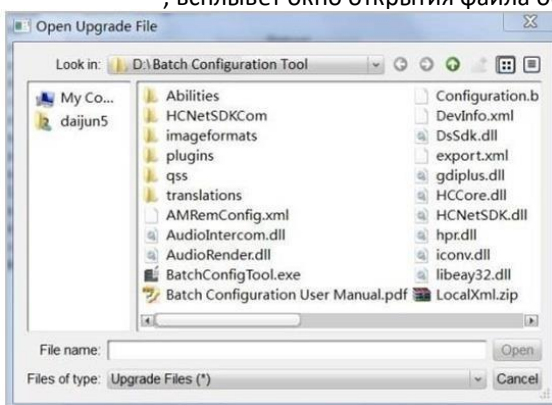

- 1) Нажмите кнопку

Рисунок 8-24 Окно открытия файла обновления

- 2) Выберите файл обновления и нажмите кнопку **Open** («Открыть»).
- 3) Нажмите кнопку **Upgrade** («Обновить») для удаленного обновления устройства.



Рисунок 8-25 Удаленное обновление

User («Пользователь»)

Цель:

Вы можете редактировать пароль устройства.

Шаги:

1. Нажмите кнопку **User** («Пользователь») для входа в меню редактирования информации пользователя.



Рисунок 8-26 Меню редактирования информации пользователя

2. Выберите пользователя для редактирования и нажмите кнопку **Modify** для входа в меню параметров пользователя.



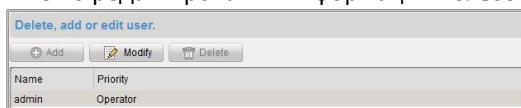

Рисунок 8-27 Меню параметров пользователя

3. Введите новый пароль и подтвердите его.

4. Нажмите кнопку **Apply** («Применить») для завершения редактирования пароля.

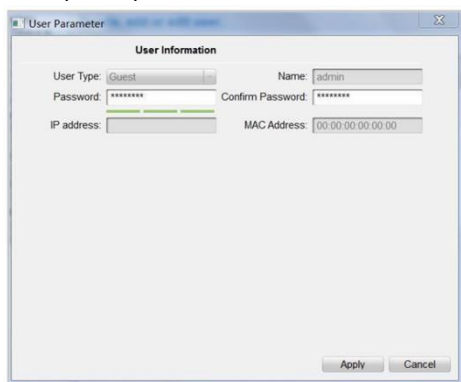

- Новый пароль и подтверждение пароля должны совпадать.
- После редактирования пароля устройства, нажмите кнопку  в списке устройств, после этого добавленные устройства отобразятся в списке. Вам необходимо добавить новое устройство снова с новым паролем для удаленной конфигурации.

RS-485

Нажмите кнопку **RS-485** для входа в меню настройки RS-485. Вы можете увидеть и отредактировать параметры RS-485 устройства.



Рисунок 8-28 Параметры RS-485

8.4.2 Видеодомофония

Конфигурация номера устройства

Шаги:

1. Нажмите кнопку **Device Information** («Информация об устройстве») для входа в меню конфигурации номера устройства.

- **Door Station** («Вызывная панель»)

1) Выберите **Door Station** («Вызывная панель») из выпадающего списка типов устройств.



Configure Device Number.

Device Number Configuration

Device Type: Door Station

Project No.: 1

Community No.: 1

Building No.: 1

Floor No.: 1

Serial No.: 0

Auto Login: Yes

Apply

Рисунок 8-29 Конфигурация номера устройства (Вызывная панель)

- 2) Введите **project No.** («Номер проекта»), **community No.** («Номер сообщества»), **building No.** («Номер здания»), **floor No.** («Номер этажа»), и **serial No.** («Порядковый номер»).
- 3) Выберите **Yes** («Да») или **No** («Нет») из выпадающего списка **auto login** («Автоматический вход»).

● **Outer Door Station** («Внешняя вызывная панель»)

- 1) Выберите **Outer Door Station** («Внешняя вызывная панель») из выпадающего списка типов устройств.

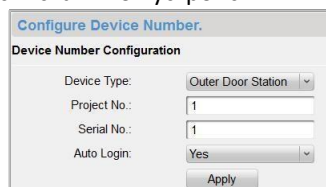

Configure Device Number.

Device Number Configuration

Device Type: Outer Door Station

Project No.: 1

Serial No.: 1

Auto Login: Yes

Apply

Рисунок 8-30 Конфигурация номера устройства (Внешняя вызывная панель)

- 2) Введите **project No.** («Номер проекта») и **serial No.** («Порядковый номер»).
 - 3) Выберите **Yes** («Да») или **No** («Нет») из выпадающего списка **auto login** («Автоматический вход»).
2. Нажмите кнопку **Apply** («Применить») для завершения редактирования номера устройства.



- Для вызывной панели по умолчанию **serial No.** («Порядковый номер») равен 0. Когда **serial No.** («Порядковый номер»)- 0, устройство является

главной вызывной панелью, и когда он больше 0 – дополнительной вызывной панелью.

- Для каждой главной вызывной панели может быть установлено не более 8 дополнительных вызывных панелей.
- Для внешней вызывной панели serial No. («Порядковый номер») не может равняться 0.

Time Parameters («Временные параметры»)

Шаги:

1. Нажмите кнопку **Time Parameters** («Временные параметры») для входа в меню настройки временных параметров.



Рисунок 8-31 Меню настройки временных параметров

2. Установите **maximum speaking time** («максимальное время для разговора») и **maximum message time** («максимальное время сообщения»).
3. Нажмите кнопку **Apply** («Применить») для активации временных параметров.

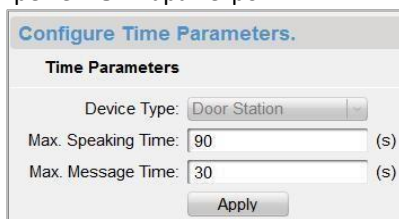

Maximum speaking time («максимальное время для разговора») не может превышать 120 сек; и **maximum visitor message time** («максимальное время сообщения посетителя») не может превышать 60 сек.

Password («Пароль»)

Шаги:

1. Нажмите кнопку **Password** («Пароль») для входа в меню изменения пароля.



Рисунок 8-32 Меню изменения пароля

2. Выберите **admin password** («пароль администратора»), **arming/disarming password** («пароль постановки/снятия с охраны»), **unlocking password** («пароль разблокировки») или **duress code** («код принуждения») из выпадающего списка.
3. Введите старый пароль.
4. Установите новый пароль.
5. Подтвердите новый пароль.
6. Нажмите кнопку **Apply** («Применить») для подтверждения изменения пароля.

Access Control and Elevator («Контроль доступа и лифт»)

Шаги:

1. Нажмите кнопку **Access Control and Elevator** («Контроль доступа и лифт») для входа в соответствующее меню.



Рисунок 8-33 Меню управления доступом и настройки лифта

2. Установите соответствующие параметры в меню управления доступом и настройкой лифта.

- **Access Control** («Управление доступом») 1) Выберите номер двери.
 - 2) Установите длительность разблокировки двери.
 - 3) Нажмите кнопку **Apply** («Применить») для подтверждения настроек.
- **Elevator Control** («Управление лифтом»)
 - 1) Выберите номер лифта, интерфейс, протокол RS485.
 - 2) Установите **Yes/No** («Да/Нет») в поле привязки лифта.
 - 3) Введите IP-адрес сервера и номер порта сервера.
 - 4) Нажмите кнопку **Apply** («Применить») для подтверждения настроек.

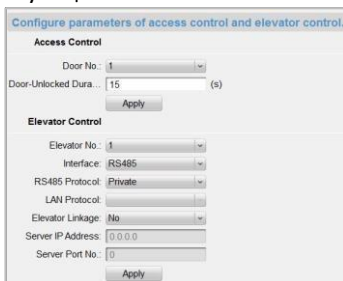

Только главная вызывная панель поддерживает функцию управления лифтом.

I/O Input and Output («Входы и Выходы»)

Шаги:

1. Нажмите кнопку **I/O In and Out** («I/O Входы и Выходы») для входа в меню интерфейсов входа/выхода.



Рисунок 8-34 Интерфейсы входа и выхода

2. Выберите **I/O input No.** («Номер входа»), **input** («Устройство на входе»), **output No.** («Номер выхода») и **output** («Устройство на выходе»).
3. Нажмите кнопку **Apply** («Применить») для активации настроек.

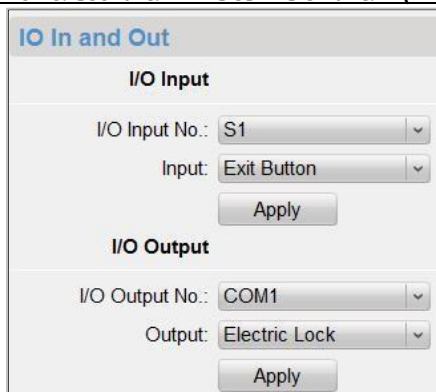

- Для моделей DS-KD8102-V/DS-KD8002-VM предусмотрено 8 входных интерфейсов. Разъемы 1~4 отвечают за интерфейсы **СЕНСОРА** (S1, S2, S3, S4) вызывной панели. Разъемы 5~8 отвечают за интерфейсы **ТРЕВОЖНЫХ ВХОДОВ** (AI1, AI2, AI3, AI4) вызывной панели. Вы можете выбрать **I/O input No.** («Номер входа») (S1, S2, S3, S4, AI1, AI2, AI3, AI4) из выпадающего списка для магнитного замка или кнопки выхода.
- Для модели DS-KD6002-VM предусмотрено 4 I/O входных интерфейса, соответствующих **ТРЕВОЖНЫМ ВХОДАМ** (AI1, AI2, AI3, AI4) вызывной панели. Вы можете выбрать **I/O input No.** («Номер входа») (AI1, AI2, AI3, AI4) из выпадающего списка для магнитного замка или кнопки выхода.
- Предусмотрено 4 I/O выходных интерфейса. Разъемы 1~2 отвечают за интерфейсы **ДВЕРИ** (NO1/COM1/NC1; NO2/COM2/NC2) вызывной панели. Вы можете включить/выключить I/O выходные интерфейсы, выбрав соответствующий пункт из выпадающего списка. Разъемы 3~4 отвечают за интерфейсы **ТРЕВОЖНЫХ ВЫХОДОВ** (AO1+, AO1-; AO2+, AO2-).

Volume Input and Output («Входная и выходная громкость»)

Нажмите кнопку **Volume In and Out** («Входная и выходная громкость») для входа в меню громкости. Передвиньте ползунок для регулировки входной громкости и выходной громкости.



Рисунок 8-35 Меню входной громкости и выходной громкости

8.4.3 Сеть

Local Network Configuration («Конфигурация локальной сети»)

Шаги:

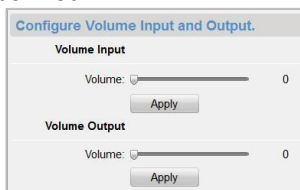
1. Нажмите кнопку **Local Network Configuration** («Конфигурация локальной сети») для входа в меню конфигурации локальной сети.



Рисунок 8-36 Меню конфигурации локальной сети

2. Введите локальный IP-адрес, маску подсети, адрес шлюза и номер порта.

3. Нажмите кнопку **Apply** («Применить») для подтверждения настроек.

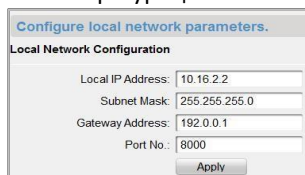

- Порт по умолчанию: 8000.
- После редактирования локальных сетевых параметров устройства вам необходимо снова добавить устройство в список устройств.

Linked Devices Network Configuration («Сетевая конфигурация связанных устройств»)

Цель:

В меню сетевой конфигурации связанных устройств вы можете настроить сетевые параметры ведущей станции, SIP серверов и центров управления этой же LAN. **Шаги:**

1. Нажмите кнопку **Linked Device Network Configuration** («Сетевая конфигурация связанных устройств») для входа в меню сетевой конфигурации связанных устройств.



Рисунок 8-37 Меню сетевой конфигурации связанных устройств

2. Выберите тип устройства из выпадающего списка.
3. Введите IP-адрес ведущей станции, адрес SIP сервера, IP-адрес центра управления и номер порта центра управления.
4. Нажмите кнопку **Apply** («Применить») для привязки ведущей станции, SIP сервера и центра управления к устройству.

FTP

Шаги:

1. Нажмите кнопку **FTP** для входа в меню параметров FTP.



Рисунок 8-38 Меню параметров FTP.

2. Поставьте галочку **Enable Main FTP** («Вкл. основной FTP»).
3. Выберите **IP address** («IP-адрес») из выпадающего списка **server mode** («режим сервера»).
4. Введите адрес FTP сервера (FTP Server IP Address) и номер порта (Port No.).
5. Поставьте галочку для включения анонимности (опционально) (Enable Anony.).
6. Введите имя (Name) и пароль (Password).
7. Выберите структуру каталогов (Directory Structure) и установите разделитель (Naming Picture Rule Separator), название пункта (Naming Item) и название элемента (Naming Element).
8. Нажмите кнопку **Apply** («Применить») для применения параметров FTP.



- Порт по умолчанию: 21.
- Возможность включения анонимности зависит от того, поддерживает ли FTP сервер включение анонимности.
- После настройки параметров FTP захваченные изображения с вызывной панели будут автоматически загружены на FTP сервер.
- Домофон не поддерживает функцию FTP.

8.4.4 Отображение видео *Шаги:*

1. Нажмите кнопку **Video Display** («Отображение видео») для входа в меню настройки параметров видео.



Рисунок 8-39 Меню параметров видео

2. Выберите **channel No.** («Номер канала»).
3. Выберите формат видео (PAL или NTSC).
4. Установите **brightness** («яркость»), **contrast** («контраст») и **saturation** («насыщенность») видео.
5. Нажмите кнопку **Apply** («Применить») для активации настроек.

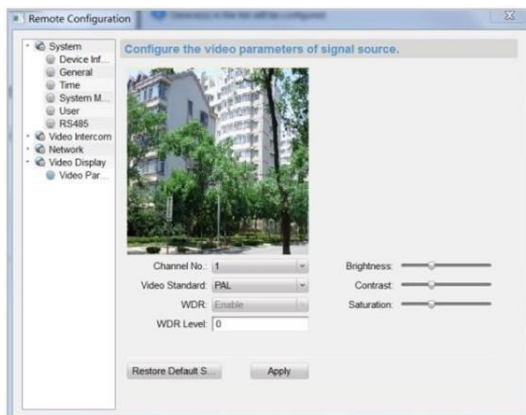

Нажмите кнопку **Restore Default Settings** («Восстановить настройки по умолчанию»), чтобы восстановить все параметры, за исключением сетевых параметров, до заводских установок.

9 Настройка вызывной панели при помощи iVMS-4200

9.1 Конфигурация системы

После запуска iVMS-4200 войдите **Control Panel -> Maintenance and Management -> System Configuration -> Video Intercom** («Панель управления -> Техническое обслуживание и управление -> Конфигурация системы -> Видеодомофония») для настройки параметров видеодомофона.

Вы можете настроить мелодию, макс. длительность звонка, макс. время разговора видеодомофона и макс. время разговора вызывной панели.



Рисунок 9-1 Меню конфигурации системы

9.2 Управление устройством

Управление устройством включает в себя активацию устройства, добавление устройств, редактирование устройств, удаление устройств и удаленную конфигурацию. Обратитесь к *Разделу 8 Утилита Batch Configuration* для получения подробной информации.

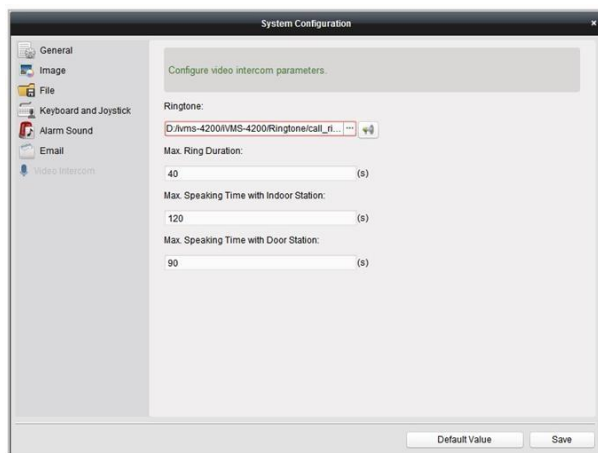

- Для добавления вызывной панели при помощи ПО iVMS-4200, вы должны добавить ее в качестве устройства кодирования.
- Вы можете добавить макс. 16 вызывных панелей при помощи iVMS-4200.

9.3 Просмотр в реальном времени

Шаги:

1. Войдите в меню **Main view** («Основной вид») ПО iVMS-4200 для отображения видео в реальном времени с вызывной панели.



Рисунок 9-2 Просмотр в реальном времени с вызывной панели (D-серии)

2. Щелкните правой кнопкой мыши на интерфейсе просмотра в реальном времени для отображения меню и выберите **Unlock Door** («Отпереть дверь») для дистанционного отпирания двери.

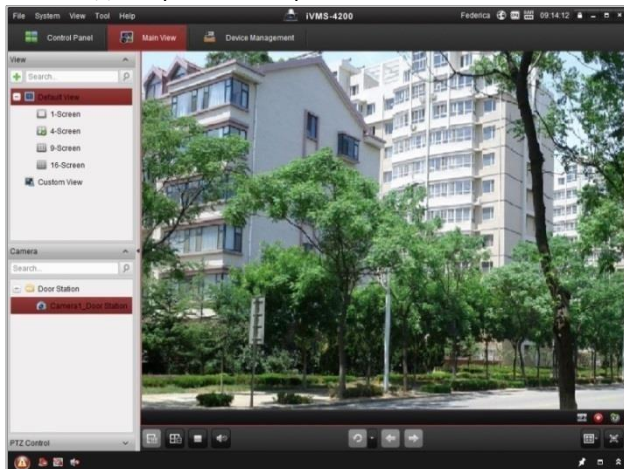

Рисунок 9-3 Меню в интерфейсе просмотра в реальном времени

9.4 Хранение изображений на сервере хранения данных

9.4.1 Добавление сервера хранения

Цель:

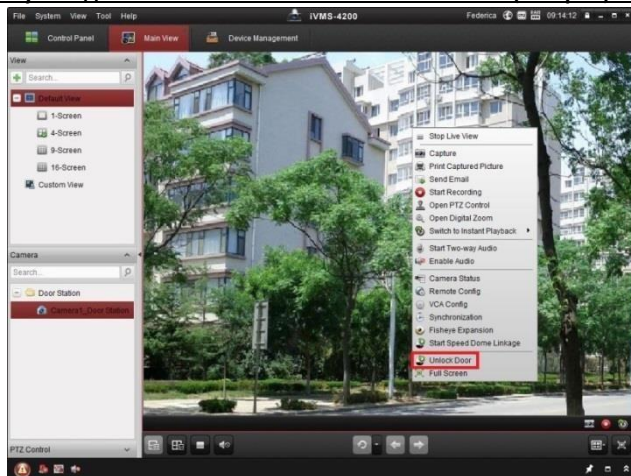
Когда устройство находится в режиме под охраной, оно будет автоматически захватывать изображение после отпирания двери. Захваченное изображение может быть загружено и храниться на сервере хранения.

Перед началом:

Приложение ПО сервера хранения должно быть установлено и распаковано в пакет ПО iVMS-4200. Во время установки iVMS-4200, поставьте галочку **Storage Server** («Сервер хранения») для установки сервера хранения.



1. Нажмите иконку  на рабочем столе для запуска сервера хранения.
2. Откройте меню **Device Management** («Управление устройствами») и нажмите на вкладку **Server** («Сервер»).
3. Нажмите **Add New Device Type** («Добавить новый тип устройства»), выберите **Storage Server** («Сервер хранения») и нажмите **OK**.



Рисунок 9-4 Добавление сервера хранения

4. Нажмите **Storage Server** («Сервер хранения») в списке для добавления устройства.

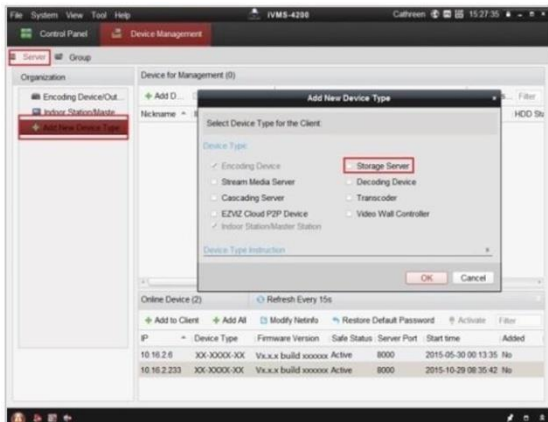

Рисунок 9-5 Меню сервера хранения

Вы можете добавить устройство таким же образом, как в *Разделе 8.3 Добавление устройств*.

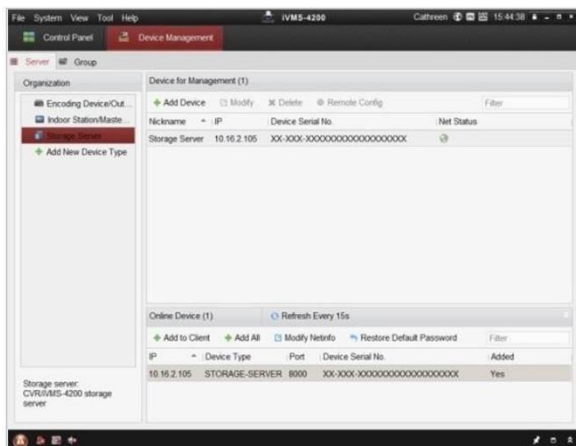

Эта функция применима только к вызывным панелям (D-серии и V-серии).

9.4.2 Форматирование HDD

Жесткие диски сервера хранения данных должны быть отформатированы для хранения захваченных изображений. **Шаги:**

1. Выберите добавленных сервер хранения данных из списка и нажмите **Remote Config** («Удаленная конфигурация»).
2. Нажмите **Storage->General** («Хранение -> Общее») для входа в меню форматирования HDD.
3. Выберите HDD из списка и нажмите **Format** («Форматировать»). Вы можете проверить процесс форматирования на панели процесса и состояния отформатированных изменений HDD от «Не отформатировано» до «Нормальное состояние».



Рисунок 9-6 Меню удаленной конфигурации сервера хранения данных



Форматирование жесткого диска предварительно распределяет дисковое пространство для хранения и исходные данные отформатированных жестких дисков не будут удалены.

9.4.3 Конфигурация хранения изображений на сервере данных

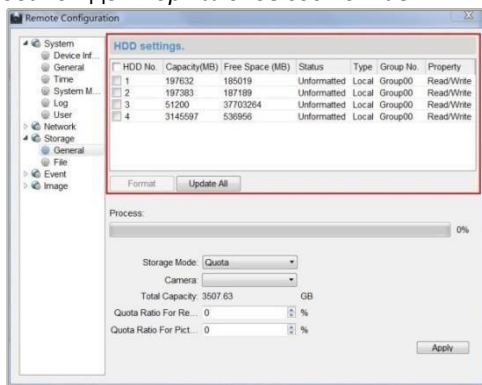
Перед началом:

Сервер хранения должен быть добавлен в клиентское программное обеспечение и жесткие диски должны быть отформатированы для хранения захваченных изображений.

Шаги:

1. Откройте вкладку **Record Schedule** («Расписание записи»).
2. Выберите камеру из списка.
3. Выберите сервер хранения данных из выпадающего списка **Storage Server**.



Вы можете нажать **Storage Server Management** («Управление сервером хранения») для добавления, редактирования или удаления сервера хранения.

4. Поставьте галочку **Picture Storage** («Хранилище изображений») для хранения изображений с камеры снятых при срабатывании тревоги.



Рисунок 9-7 Настройки расписания записи

5. Нажмите **Set Quota** («Установить квоту») для входа в меню управления HDD сервера хранения. Вы можете установить соответствующее соотношение квот для захваченных изображений.

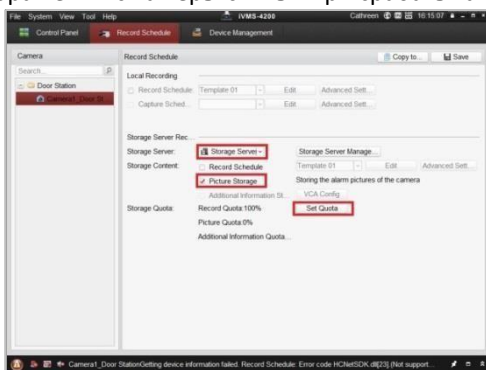

Рисунок 9-8 Настройки хранения

Пример: Если вы установите квоту изображений в 60%, тогда 60% of места в хранилище могут быть использовано для хранения захваченных изображений.

6. Нажмите **Save** («Сохранить») для сохранения настроек.

9.5 Управление группами

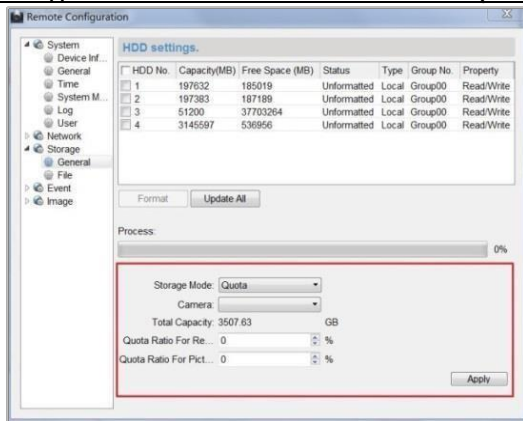
Цель:

Мы можете добавлять группы в сообщества, внешние вызывные панели или другие и назначать устройства в каждую группу.

9.5.1 Добавление групп

1. Нажмите вкладку **Group Management** («Управление группами») для входа в меню управления группами.





Рисунок 9-9 Меню управления группами

- Нажмите кнопку  справа от списка групп, всплывет окно добавления группы.
- Выберите тип группы.

Здание (Building)

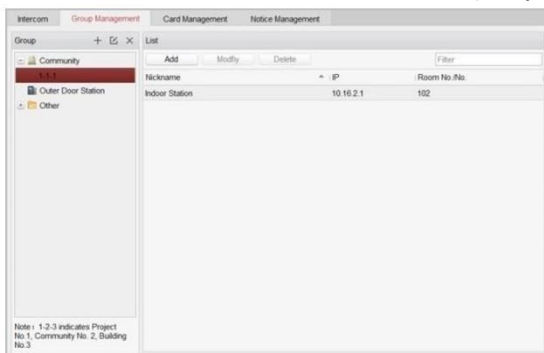

Рисунок 9-10 Меню добавления группы (Здание)

- Поставьте галочку **building** («здание») в поле типа группы.
- Введите **project No.** («номер проекта»), **community No.** («номер сообщества»), и **building No.** («номер здания»). ● **Внешняя вызывная панель (Outer Door Station)**

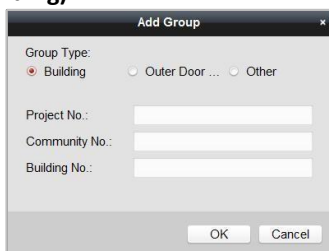

Рисунок 9-11 Меню добавления группы (Внешняя вызывная панель)

- 1) Поставьте галочку **outer door station** («Внешняя вызывная панель») в поле типа группы.
- 2) Введите **project No.** («номер проекта»).

● **Другое (Other)**

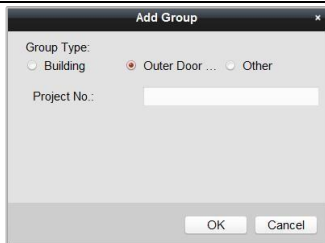

Рисунок 9-12 Меню добавления группы (Другой) 1)

Поставьте галочку **other** («Другое») в поле типа группы.

- 2) Введите имя.

4. Нажмите кнопку **OK** для завершения добавления групп.

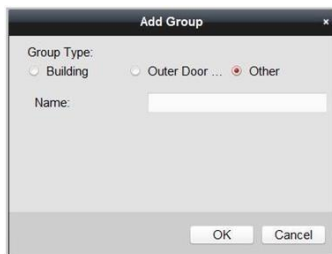

- Успешно добавленные группы будут автоматически отображены в списке групп в соответствии с различными типами групп.
- Вы можете добавить **Other Group** («Другая группа») и установить различные группы для назначения карт сотрудникам, таким как администраторы, охранник, уборщики и т.п. Таким образом, вы можете назначить соответствующие карты и настроить различные разрешения.

9.5.2 Назначение устройств к группе

1. Нажмите кнопку **Add** («Добавить») справа для входа в интерфейс жильцов для добавления устройств.



Рисунок 9-13 Интерфейс жальца для добавления устройств

2. Поставьте галочку рядом с устройством и введите номер квартиры вызывной панели для назначения устройства сообществу.
3. Нажмите кнопку **OK** для сохранения настроек.

9.5.3 Изменение информации устройства

1. Выберите добавленное устройство.
2. Нажмите кнопку **Modify** («Изменить») для входа в меню изменения информации устройства.

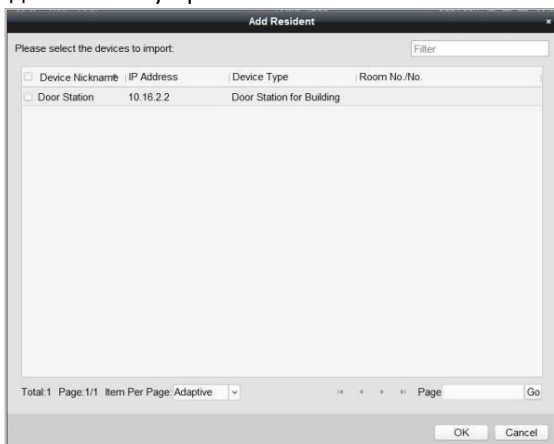

Рисунок 9-14 Меню изменения информации устройства

3. Нажмите кнопку **OK** для завершения изменения информации.

9.5.4 Удаление с устройства

1. Выберите добавленное устройство.
2. Нажмите кнопку **Delete** («Удалить»), всплывет диалоговое окно.

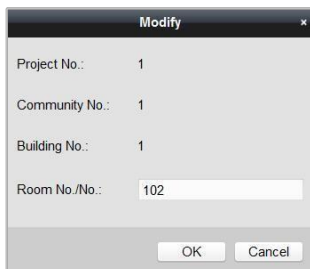

Рисунок 9-15 Удаление групп

3. Нажмите кнопку **OK** для завершения операции удаления групп.

9.6 Управление картами

Цель:

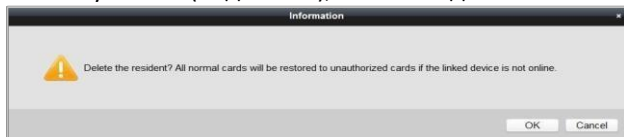
Вы можете добавить неавторизованные карты к сообществу, а затем назначить их соответствующим видеодомофонам и внешним вызывным панелям. Например, в квартире 401 проживают 3 жильца, Вы можете назначить 3 карты к видеодомофону для 401 квартиры. Для каждого видеодомофона, Вы можете назначить много карт, также Вы можете назначить эти карты для вызывной панели для того же здания. **Шаги:**

1. Нажмите кнопку **Video Intercom** («Видеодомофония») на панели управления для входа в меню видеодомофонии.
2. Нажмите вкладку **Card Management** («Управление картами») для входа в меню управления картами.



Рисунок 9-16 Меню управления картами

9.6.1 Управление неавторизованными картами

Добавление карты

1. Нажмите кнопку **Add Card** («Добавить карту»), всплывет диалоговое окно добавления карты.
2. Выберите тип добавления карты: **In Batch** («Пакетный режим»), **By Single** («По одной»), **Card Reader** («Считыватель карт»).
3. Выберите тип карты: **Resident Card** («Карта жильца»), **Other Card** («Другая карты»).
4. Введите **Start Card No.** («Начальный номер карты») и **End Card No.** («Конечный номер карты») (в режиме пакетного добавления), или введите **card No.** («Номер карты») (в режиме добавления по одной или считыватель карт).

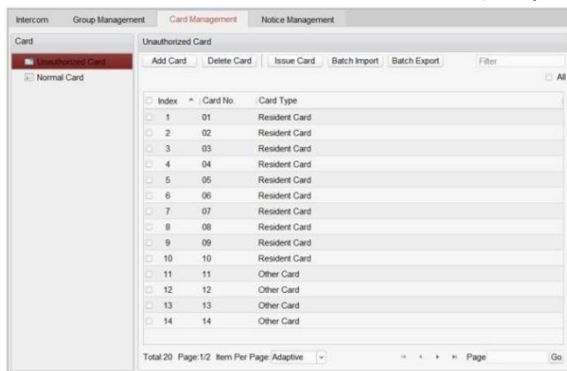

Рисунок 9-17 Добавление в режиме пакетного добавления



Рисунок 9-18 Добавление в режимах одной карты и считывателя карт

5. Нажмите кнопку **OK** для сохранения настроек.



Рекомендуется использовать два типа карт. Карта жильца используется жителями, проживающими в сообществе, и другая карта используется посетителями (гостями, обслуживающим персоналом и т.д.) сообщества.

Выдача карт

1. Нажмите кнопку **Issue Card** («Выдача карт»), всплывет диалоговое окно выдачи карт.



Рисунок 9-19 Меню выдачи карт

2. Выдача карт жильцов или других карт.

- **Выдача карт жильцов**

1) Выберите графу **Community** («Сообщество») слева, видеодомофоны сообщества будут перечислены в списке.

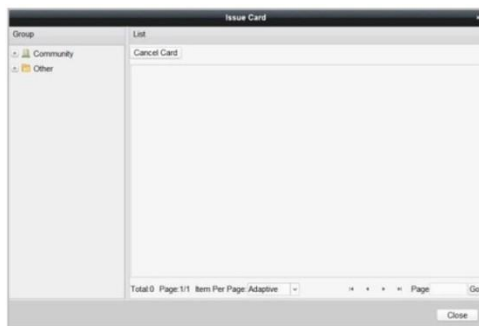



Рисунок 9-20 Меню выдачи карт жильцов

- 2) Нажмите кнопку  для входа в меню выбора карт. Оно используется для выбора неавторизированной карты, которая может быть выдана для видеодомофона.

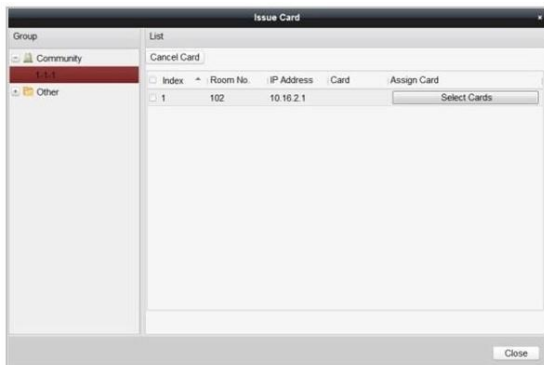

Рисунок 9-21 Меню выбора карты жильца

- 3) Поставьте галочки напротив карт, которые необходимо выдать для видеодомофона, а также, поставьте галочки напротив вызывных панелей, домофонов и внешних вызывных панелей (Только карты жильцов могут быть связаны с видеодомофонами).
- 4) Нажмите кнопку **Issue Card** («Выдать карту») для завершения настроек выдачи карты.

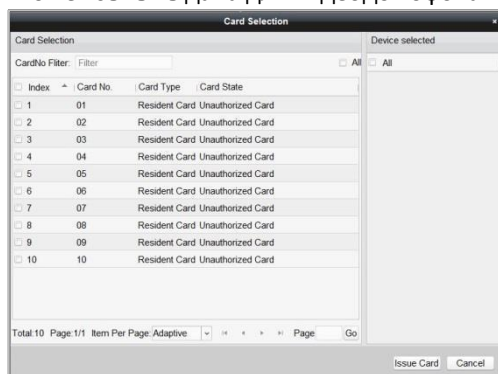

Несколько карт жильца может быть выдано для видеодомофона.

● **Выдача других карт**

- 1) Выберите **Other** («Другие») в левом списке и название другой карты из выпадающего списка.





Рисунок 9-22 Меню выдачи других карт

- 2) Нажмите кнопку  для входа в меню выбора карт. Оно используется для выбора неавторизованной карты, которая может быть выдана для видеодомофона.

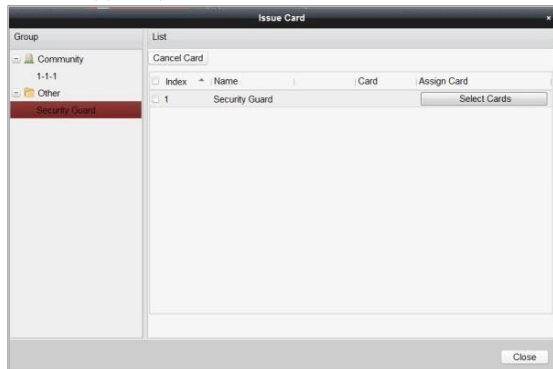

Рисунок 9-23 Меню выбора другой карты

- 3) Поставьте галочки напротив карт, которые необходимо выдать для видеодомофона, а также, поставьте галочки напротив вызывных панелей, домофонов и внешних вызывных панелей (только карты жильцов могут быть связаны с видеодомофонами).
- 4) Нажмите кнопку **Issue Card** («Выдать карту») для завершения настроек выдачи карты.

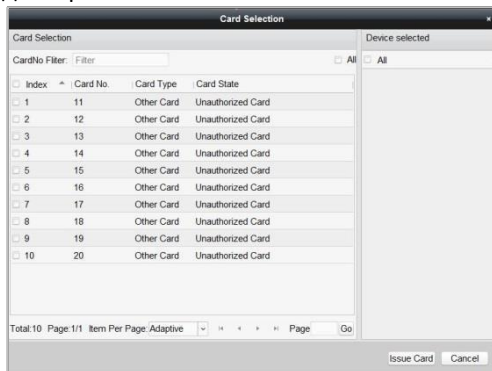

Несколько других карт может быть выдано для одной и той же группы.

Удаление карты

● Удаление неавторизованной карты

- 1) В меню управления картами (Рисунок 9-11), поставьте галочки у неавторизованных карт.
- 2) Нажмите кнопку **Delete Card** («Удалить карту»), всплывет окно удаления карт.





Рисунок 9-24 Информационное окно удаления карт 3)

Нажмите кнопку **OK** для удаления карт.

● Удаление выданных карт

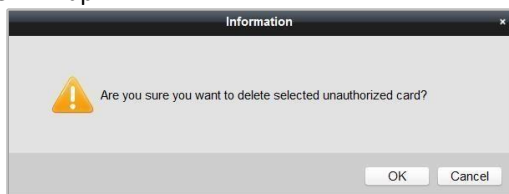
- 1) В меню выдачи карт жильца/других карт (Рисунок 9-15, Рисунок 9-17), выберите группу сообщества или Другую группу.
- 2) Нажмите кнопку  для входа в меню выбора карты для удаления выданной карты.
- 3) Снимите галочки с выданных карт и поставьте галочки напротив вызывных панелей, домофонов и внешних вызывных панелей.

- 4) Нажмите кнопку **Issue Card** («Выдать карту») для завершения настроек удаления выданных карт.



- Вы можете отменить выданные карты у одной или нескольких вызывных панелей, сняв галочки в списке устройств.
- Чтобы отменить все выданные карты, установите флажки на номерах квартир / именах, и нажмите на кнопку **Cancel Card** («Отменить карту»), чтобы отменить все карты, выданные к устройству. Состояние карты будет сброшено к неавторизованному.

Импорт неавторизованных карт в пакетном режиме

1. Нажмите кнопку **Batch Import** («Пакетный импорт»), всплывет диалоговое окно пакетного импорта.



Рисунок 9-25 Меню пакетного импорта

2. Нажмите кнопку **Export Template** («Экспортировать шаблон»), чтобы экспортировать шаблон файла пакетного импорта.

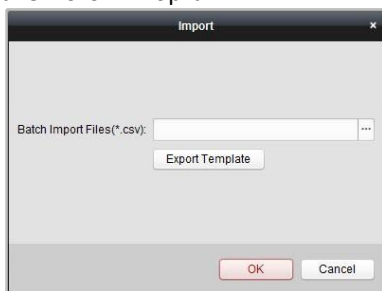

Рисунок 9-26 Меню экспорта файла шаблона

3. Заполните название файла пакетного импорта и нажмите кнопку **Save** («Сохранить»), чтобы сохранить его.
4. Нажмите кнопку для выбора файла пакетного импорта.

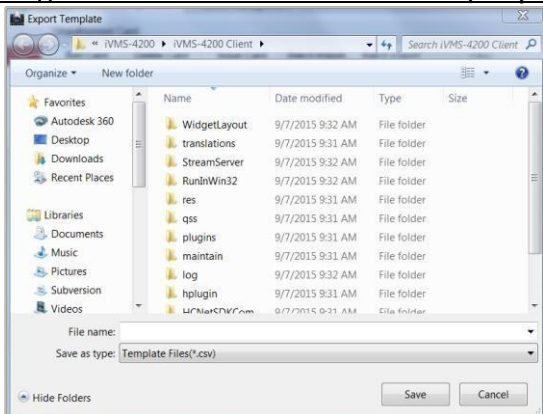

Рисунок 9-27 Меню открытия файла пакетного импорта

5. Нажмите кнопку **Open** («Открыть»).
6. Нажмите кнопку **OK** для начала импортирования файла пакетного импорта.

Экспорт неавторизованных карт в пакетном режиме

1. Нажмите кнопку **Batch Export** («Пакетный экспорт») после добавления неавторизованных карт.

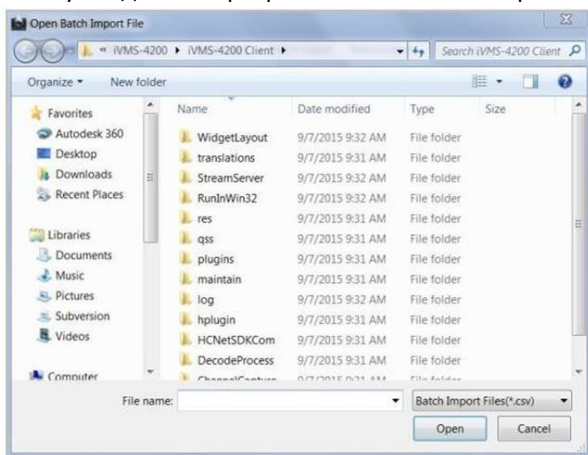

Рисунок 9-28 Меню пакетного экспорта

2. Выберите путь сохранения и нажмите кнопку **Save** («Сохранить»).
3. Создайте excel файл в директории после пакетного экспорта неавторизованных карт.

9.6.2 Управление обычными картами

В меню управления картами, нажмите кнопку **normal card** («Обычные карты») для входа в меню обычных карт, в котором отображаются обычные карты, включая карты жильцов и другие карты. После выдачи карты, выданные карты будут перечислены в списке обычных карт, как показано на рисунке ниже.

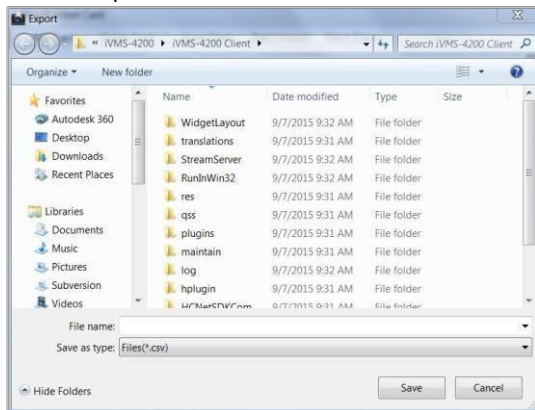

Рисунок 9-29 Меню обычных карт



- Для того чтобы выпускать карты с эмитентом карты, подключите устройство для считывания карт DS-K1F100-D8 (Приобретается отдельно) к персональному компьютеру через интерфейс USB. Откройте iVMS-4200 и войдите в **Video Intercom->Card Management->Unauthorized Card->Add Card** («Видеодомофония -> Управление картами -> Неавторизованные карты -> Добавить карту»). Проведите неавторизованной картой, и № карты будет считан и добавлен к устройству автоматически.
- После выдачи каждой карты при помощи iVMS-4200, устройство будет воспроизводить голосовое сообщение: Issuing card finished («Выдача карты завершена»).

9.7 Управление уведомлениями

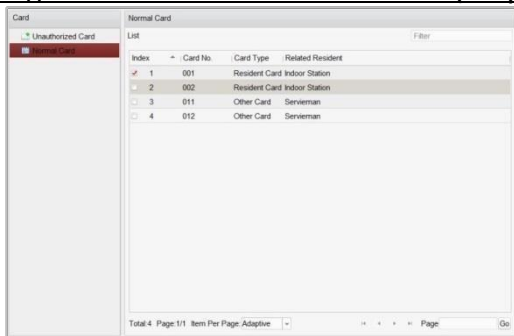
9.7.1 Запрос журнала отпирания двери

Шаги:

1. Нажмите кнопку **Query Unlocking Logs** («Запросить журнал отпирания дверей») для входа в меню журнала.
2. Выберите тип отпирания, тип устройства и установите время начала и время окончания.



Рисунок 9-30 Запрос журнала отпирания двери 3.

Нажмите кнопку **Query** («Запрос») для поиска по журналу.

4. Нажмите кнопку **Export** («Экспорт») для экспорта файлов журнала отпирания дверей.

9.8 Управление постановкой на охрану устройства

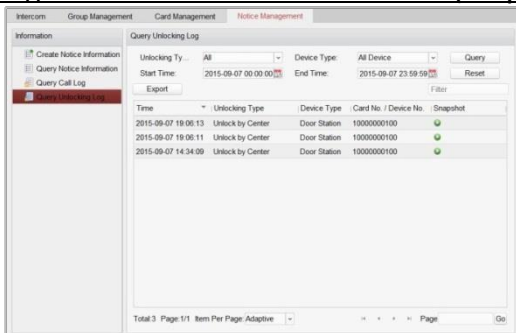
Шаги:

1. Выберите **Tool->Device Arming Control** («Инструменты -> Управление постановкой на охрану») для входа в соответствующее меню.



Рисунок 9-31 Меню инструментов

2. Установите статус постановки на охрану устройства, как включен, и информация о тревоге будет автоматически загружена на клиентское программное обеспечение при возникновении тревоги.



Рисунок 9-32 Управление постановкой на охрану

Index	Alarm Time	Alarm Source	Alarm Details	Alarm Content	Live V...	Send Email	Note
1	2015-09-07 14:34:09	Encoding Device:Door Station ...	Camera: Camera1_Do...	Video Intercom Event			
2	2015-09-07 14:34:31	Encoding Device:Door Station ...	Close Door Failed Alarm	Close Door Failed Alarm			
3	2015-09-07 15:02:21	Encoding Device:Door Station ...	Tamper Alarm	Tamper Alarm			
4	2015-09-07 15:02:43	Encoding Device:Door Station ...	Close Door Failed Alarm	Close Door Failed Alarm			

Рисунок 9-33 События тревоги



После добавления устройства в клиентское программное обеспечение, оно будет поставлено на охрану автоматически.

10 Локальное управление



- Клавиши с номерами **2, 8, 4, 6** являются клавишами направления **▲, ▼, ◀, ▶** чтобы перемещаться вниз, вверх, влево и вправо.
- Кнопка **#** работает как кнопка подтверждения.
- Кнопка ***** работает как кнопка удаления.

10.1 Активация устройства







Рисунок 10-1 Активация устройства

Функционирование вызывной панели невозможно, когда устройство не активировано. Пожалуйста, активируйте устройство при помощи инструмента настройки устройств систем видеодомофони (video intercom device set-up tool), утилиты Batch Configuration и IVMS-4200. Для получения более подробной информации, пожалуйста, обратитесь к Разделу 8 и Разделу 9.

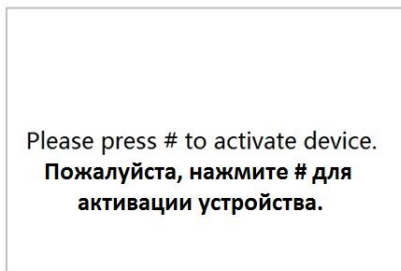
10.2 Состояние

Иконка	Описание
	Пожалуйста, проверьте сетевой кабель вызывной панели.
	Сеть SIP сервера недоступна. Проверьте подключение к сети SIP сервера.
	Соединение с SIP сервером недоступно. Проверьте правильность IP-адреса SIP сервера.

	<p>SIP сервер отказал устройству в авторизации. Проверьте, был ли № устройства зарегистрирован.</p>
	<p>Сеть SIP сервера недоступна. Проверьте подключение к сети SIP сервера.</p>
 Center	<p>Сетевое соединение главной вызывной панели/внешней вызывной панели нормальное, и главная вызывная панель / внешняя вызывная панель была успешно зарегистрирована на SIP сервере.</p>
 IP Conflict!	<p>IP-адрес вызывной панели конфликтует с IP-адресом другого устройства.</p>

10.3 Отпирание двери

10.3.1 Отпирание двери при помощи пароля

Цель:

Вы можете отпереть дверь при помощи ввода пароля. **Шаги:**

1. Войдите в главный интерфейс вызывной панели.



Рисунок 10-2 Главный интерфейс вызывной панели

2. Нажмите кнопку # + Номер квартиры (Room No.) + Пароль + кнопку # для отпирания двери.

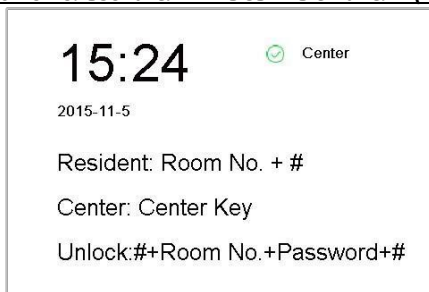

- Пароль отличается для различных квартир.
- Пароль по умолчанию 123456.

10.3.2 Отпирание двери при помощи карты

Цель:

После выдачи карточки, вы можете открыть дверь, приложив её к считывателю.

Шаги:

1. Приложите карту к считывателю карт.
2. Дождитесь голосового сообщения: Дверь открыта.



Вы не можете отпереть дверь, приложив главную карту.

10.4 Видеозвонок

Цель:

Вы можете ввести номер квартиры определенного жильца, чтобы начать видеозвонок, во время вызова жилец может отпереть дверь.

10.4.1 Видеозвонок при помощи главной/дополнительное вызывной панели

Шаги:

1. Войдите в главный интерфейс вызывной панели.
2. Введите номер квартиры и нажмите кнопку # или кнопку **Call** («Вызов»).



- Жилец может принять/отклонить видеовызов, открыть дверь, вызвать лифт, и т.д.
- Голосовое сообщение («Пожалуйста, введите правильный номер квартиры») может прозвучать, если был введен неверный номер квартиры.

10.4.2 Видеозвонок при помощи внешней вызывной панели

Шаги:

1. Войдите в главный интерфейс вызывной панели.



Рисунок 10-3 Main Interface of Outer Door Station

2. Введите Номер Проекта (**Proj No.**) + кнопку # + Номер сообщества (**communication No.**) + кнопку # + Номер здания (**Building No.**) + кнопку # + Номер квартиры (**Room No.**) + кнопку **Call** («Вызов») для начала видеовызова определенного жильца.



- Жилец может принять/отклонить видеовызов, открыть дверь, вызвать лифт, и т.д.

- Голосовое сообщение («Пожалуйста, введите правильный номер квартиры») может прозвучать, если был введен неверный номер квартиры.
- Для установки вызывной панели в качестве внешней вызывной панели, вам необходимо настроить тип устройства как внешняя вызывная панель при помощи утилиты batch configuration или iVMS-4200. Для получения более подробной информации, обратитесь к руководству пользователя на диске.

10.5 Установка параметров

Цель:

Вы можете задать настройки сети, локальные настройки, пароль и громкость вызывной панели. Вы можете также просмотреть версию устройства и зарегистрировать карты с ее помощью.

Шаги:

1. Войдите в главный интерфейс вызывной панели.
2. Длительное нажатие на кнопки * и # одновременно в течение 2 секунд позволит вам войти в меню ввода пароля администратора.



Рисунок 10-4 Меню ввода пароля администратора

3. Введите пароль администратора и нажмите кнопку # для входа в меню настройки параметров.
4. Нажимайте кнопки направления вправо и влево (кнопку 4 и кнопку 6) для перехода между различными меню настройки параметров.



Пароль администратора по умолчанию 888999.

10.5.1 Конфигурация сети

Цель:

Вы можете установить сетевые параметры вызывной панели.

Шаги:

1. Введите пароль администратора и войдите в меню настройки параметров.
2. Нажмите кнопки **4** и **6** для перехода к интерфейсу конфигурации сети.



Рисунок 10-5 Интерфейс конфигурации сети

3. Нажмите кнопку **#**, чтобы войти в интерфейс настройки сетевых параметров.

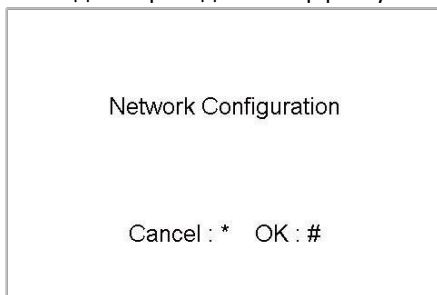

Рисунок 10-6 Интерфейс настройки сетевых параметров 4.

Переместите курсор на параметры, которые необходимо настроить.

5. Нажмите кнопку **#** для входа/выхода из режима редактирования.
6. Нажмите кнопку ***** для выхода из интерфейса конфигурации сети после выполнения настройки сетевых параметров.

10.5.2 Локальные настройки

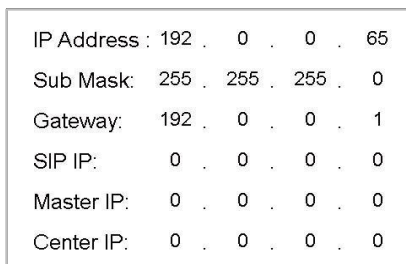
Цель:

Вы можете установить номер вызывной панели.

Шаги:

1. Введите пароль администратора и войдите в меню настройки параметров.
2. Нажмите кнопки **4** и **6** для перехода к интерфейсу локальных настроек.



Рисунок 10-7 Интерфейс локальных настроек

3. Нажмите кнопку **#**, чтобы войти в интерфейс локальных настроек.

Project No. :	<input type="text" value="1"/>
Community No. :	<input type="text" value="1"/>
Building No. :	<input type="text" value="1"/>
Floor No. :	<input type="text" value="1"/>
Serial No. :	<input type="text" value="0"/>

Рисунок 10-8 Интерфейс настройки локальных параметров
(Главная/дополнительная вызывная панель)

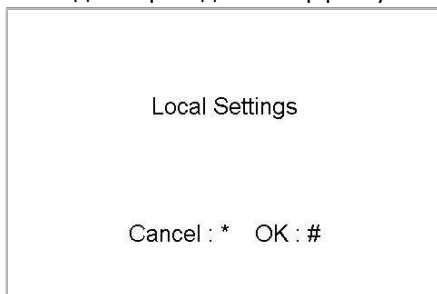
Project No. :	<input type="text" value="1"/>
Serial No. :	<input type="text" value="1"/>

Рисунок 10-9 Интерфейс настройки локальных параметров (Внешняя вызывная панель)

4. Переместите курсор на параметры, которые необходимо настроить.
5. Нажмите кнопку # для входа/выхода из режима редактирования.
6. Нажмите клавишу * для выхода из интерфейса локальных настроек после выполнения настроек локальных параметров.



- В режиме главной/дополнительной вызывной панели порядковый номер (**serial No.**) не может быть равен 0, и порядковый номер (**serial No.**) дополнительной вызывной панели должен быть больше 0.
- Для каждой главной вызывной панели может быть установлено максимум 8 дополнительных вызывных панелей.
- Для внешней вызывной панели порядковый номер (**serial No.**) не может быть равен 0.

10.5.3 Регистрация карт

Цель:

Вы можете зарегистрировать карту при помощи вызывной панели.

Шаги:

1. Введите пароль администратора и войдите в меню настройки параметров.
2. Нажмите кнопки **4** и **6** для перехода к интерфейсу регистрации карт.



Рисунок 10-10 Интерфейс регистрации карт

3. Нажмите кнопку #, чтобы войти в интерфейс регистрации карт.
4. Проведите главной картой в области считывания карт, и вы услышите голосовое сообщение: «Карта успешно зарегистрирована».
5. Проведите неавторизированными дополнительными картами после голосового сообщения: «Пожалуйста, проведите дополнительной картой».
6. Нажмите кнопку * для выхода из интерфейса регистрации карт.

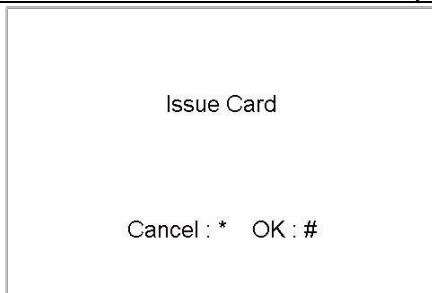

- Если главная карта недействительна, вы услышите голосовое сообщение: «Неверная главная карта».
- Для вызывных панелей (D-серии), если число дополнительных карт превышает 2500, вы не можете выдать большее количество карт, и панель выдаст голосовое сообщение: «Не может быть зарегистрировано больше дополнительных карт».
- Для внешних вызывных панелей, если число дополнительных карт превышает 50000, вы не можете выдать большее количество карт, и панель выдаст голосовое сообщение: «Не может быть зарегистрировано больше дополнительных карт».
- После регистрации карт при помощи клиентского ПО, функция выдачи карт будет отключена на пользовательском интерфейсе.

10.5.4 Изменение пароля

Цель:

Вы можете изменить пароль администратора вызывной панели.

Шаги:

1. Введите пароль администратора и войдите в меню настройки параметров.
2. Нажмите кнопки **4** и **6** для перехода к интерфейсу изменения пароля.



Рисунок 10-11 Интерфейс настройки пароля

3. Нажмите кнопку **#**, чтобы войти в интерфейс изменения пароля.

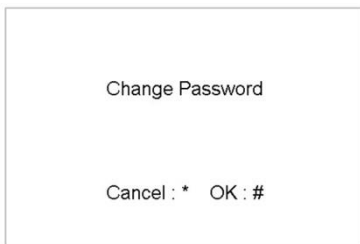

Рисунок 10-12 Интерфейс изменения пароля

4. Переместите курсор в текстовое поле **old password** (старый пароль).
5. Нажмите кнопку **#** для входа/выхода из режима редактирования, и введите старый пароль.
6. Переместите курсор в текстовое поле **new password** (новый пароль).
7. Нажмите кнопку **#** для входа/выхода из режима редактирования, и введите новый пароль.
8. Переместите курсор в текстовое поле **confirm password** (подтверждение пароля).
9. Нажмите кнопку **#** для входа/выхода из режима редактирования, и введите новый пароль снова.

10. Переместите курсор на параметры, которые необходимо настроить.
11. Нажмите кнопку # для входа/выхода из режима редактирования.
12. Нажмите кнопку * для выхода из интерфейса изменения пароля.

10.5.5 Настройки громкости

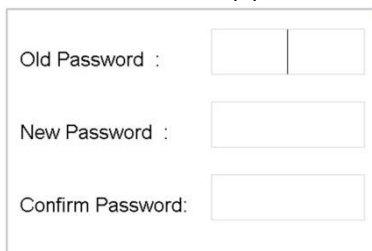
Цель:

Вы можете настроить громкость вызывной панели.

Шаги:

1. Введите пароль администратора и войдите в меню настройки параметров.
2. Нажмите кнопки 4 и 6 для перехода к интерфейсу настройки громкости.



Рисунок 10-13 Интерфейс настройки громкости

3. Нажмите кнопку #, чтобы войти в интерфейс настройки громкости.

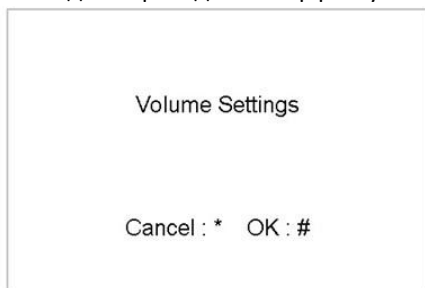

Рисунок 10-14 Интерфейс настройки параметров громкости

4. Нажмите кнопку # + Числовую кнопку + кнопку # для редактирования значения громкости.
5. Нажмите кнопку * для выхода из интерфейса настройки громкости.

10.5.6 Об устройстве

В меню настройки параметров, Нажмите кнопки **4** и **6** для перехода к меню **About** («Об устройстве»), и нажмите кнопку **#** для просмотра версии устройства.

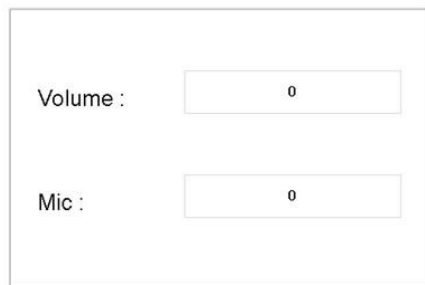

Рисунок 10-15 Интерфейс информации об устройстве

Приложение

Рекомендации к установке

Описание	Характеристики
Кабель питания вызывной панели	RVV 2*1.0
Сетевой кабель вызывной панели	UTP пятой категории
Подключение дверного замка (с магнитоконтактным датчиком)	RVV 4*1.0
Подключение дверного замка (без магнитоконтактного датчика)	RVV 2*1.0
Подключение кнопки выхода	RVV 2*0.5

Подключение внешнего считывателя карт	RVVP 4*0.75
---------------------------------------	-------------

Пожалуйста, устанавливайте вызывные панели на максимально возможном расстоянии друг от друга, во избежание возникновения гула и эха. Рекомендуется устанавливать устройства на расстоянии не менее 10м друг от друга.



Под устройствами понимаются: внутренние панели, вызывные панели, домофоны и мониторы консьержа.

Подключение кабелей

Спецификация

Спецификация DS-KD8102-V

Модель	DS-KD8102-V
Параметры	
Системные параметры	
Процессор	Встроенный высокопроизводительный SOC процессор
Операционная система	Встроенная ОС Linux
Параметры видео	
Камера	CMOS 1.3Мп HD камера
Стандарт сжатия видео	H.264
Разрешение	1280 × 720
Стандарт видео	PAL: 25 к/с, NTSC: 30 к/с
Параметры дисплея	
Экран монитора	3.5-дюймовый цветной TFT LCD
Разрешение	480 × 320
Метод работы	Сенсорная клавиатура
Интерфейс работы	LCD дисплей, упрощённое меню
Параметры аудио	
Аудио вход	Встроенный всенаправленный микрофон
Аудио выход	Встроенные динамики
Стандарт сжатия аудио	G.711 U

Частота аудио сжатия	64 Кбит/сек
Качество аудио	Подавление шума и эхо
Параметры контроля доступа	
Внутренний считыватель карт	Встроенный считыватель IC-карт
Внешний считыватель карт	Wiegand 26, Wiegand 34, или RS-485(IC считыватель)
Магнитный датчик двери	Определение состояния двери
Дополнительный свет	
Подсветка	Дополнительный видимый свет
Сетевые параметры	
Ethernet	10/100 Мбит/сек Self-Adaptive Ethernet
Сетевой протокол	TCP/IP, SNMP, SIP, RTSP
Параметры тревоги	
Тревожный вход	Магнитный датчик двери, датчик тамперинга
Интерфейсы устройства	
Ethernet	1 RJ-45 10/100 Мбит/сек Self-Adaptive Ethernet интерфейс
RS-485	1 x RS-485, полудуплекс
I/O входные интерфейсы	8

I/O выходные интерфейсы	4
Wiegand	1 Wiegand порт для доступа Wiegand считывателя IC-карт
USB	1 USB 2.0, Поддержка U-диска
Другие параметры	
Материал	Алюминиевый сплав
Источник питания	DC 12В
Потребляемая мощность	≤15 Вт
Рабочая температура	От -40° С до +70° С (от -40° F до 158° F)
Рабочая влажность	От 10% до 90%
Уровень защиты	IP65
Размеры	418 мм × 145 мм × 61 мм (16.5" × 5.7" × 2.4")
Сертификация	FCC, IC, CE, C-TICK, ROHS, REACH, WEEE

Спецификация DS-KD6002-VM

Модель	DS-KD6002-VM
Параметры	
Системные параметры	
Процессор	Встроенный высокопроизводительный SOC процессор
Операционная система	Встроенная ОС Linux
Параметры видео	
Камера	CMOS 1.3Мп HD камера
Стандарт сжатия видео	H.264
Разрешение	1280 × 720
Стандарт видео	PAL: 25 к/сек, NTSC: 30 к/сек
Параметры дисплея	
Экран монитора	3.5-дюймовый Цветной TFT LCD

Разрешение	480 × 320
Метод работы	Сенсорная клавиатура
Интерфейс работы	LCD дисплей, упрощённое меню
Параметры аудио	
Аудио вход	Встроенный всенаправленный микрофон
Аудио выход	Встроенные динамики
Стандарт сжатия аудио	G.711 U
Частота аудио сжатия	64 Кбит/сек
Качество аудио	Подавление шума и эхо
Параметры контроля доступа	
Внутренний считыватель карт	Встроенный считыватель IC-карт
Внешний считыватель карт	Wiegand 26, Wiegand 34, или RS-485 (IC считыватель)
Магнитный датчик двери	Определение состояния двери
Дополнительный свет	
Подсветка	Режим дополнительного света
Сетевые параметры	
Ethernet	10/100 Мбит/сек Self-Adaptive Ethernet
Сетевой протокол	TCP/IP, SNMP, SIP, RTSP
Параметры тревоги	
Тревожный вход	Магнитный датчик двери, датчик тамперинга
Интерфейсы устройства	

Ethernet	1 RJ-45 10/100 Мбит/сек Self-Adaptive Ethernet интерфейс
RS-485	1 x RS-485, полудуплекс
I/O входные интерфейсы	8
I/O выходные интерфейсы	4
Wiegand	1 Wiegand порт для доступа Wiegand считывателя IC-карт
USB	1 USB 2.0, Поддержка U-диска
Другие параметры	
Материал	Алюминиевый сплав
Источник питания	DC 12В
Потребляемая мощность	≤15 Вт
Рабочая температура	От -40° С до +70° С (от -40° F до 158° F)
Рабочая влажность	От 10% до 90%
Уровень защиты	IP65
Размеры	357 мм × 124 мм × 55 мм (14.1" × 4.9" × 2.2")
Сертификация	FCC, IC, CE, C-TICK, ROHS, REACH, WEEE

