

Автономний контролер доступу/зчитувач

FK S5-BT

Посібник користувача

Вступ.

FK S5-BT є антивандальним автономним контролером проходу. Може бути встановлений як усередині приміщення, так і назовні. Може керуватися за допомогою Bluetooth або картки стандарту Mifare.

Особливості:

- Вандалозахисний металевий корпус.
- Захист від зовнішнього впливу IP66.
- Робота зі смартфоном через Bluetooth. Налаштування за допомогою додатка.
- 1000 користувачів.
- Відкривання дверей за допомогою телефону або картки.
- Відправлення електронного ключа відвідувачам на телефон.
- Адміністратор може керувати часом відвідування.
- Мультикольоровий LED індикатор статусу.

Специфікація

Кількість користувачів	1000
Живлення	12DC 90 мА
Bluetooth	4.0 або вище
Зчитувач	Mifare
Операційні системи	iOS7.0, Android 4.3 або вище
Реле	1 (NC, NO, COM)
Час утримання	1-99 с
Навантаження	2 А
Захист	IP66
Робоча температура	-20...+60 °C
Корпус	метал
Розміри	103x48x19 мм

Комплект постачання:

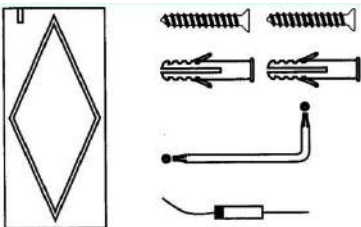

Встановлення.

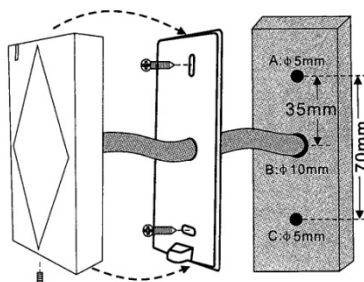

Електричні з'єднання.

Колір	Призначення
червоний	Живлення +12DC
чорний	Земля
жовтий	Кнопка виходу
зелений	NC реле
білий	NO реле
коричневий	COM реле

Схема з'єднань.

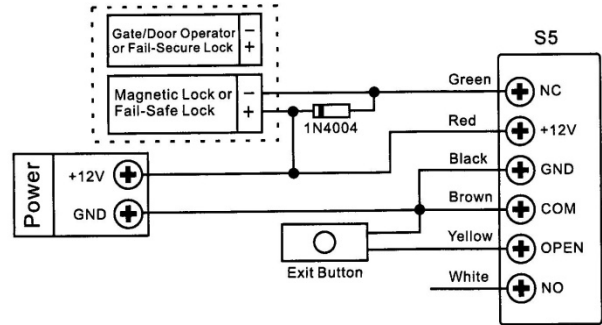

Скидання на заводські налаштування.

Вимкніть живлення. Натисніть і утримуйте кнопку виходу, увімкніть живлення. Відпустіть кнопку, коли почуєте сигнал та світлодіод засвітиться червоним.

Після скидання на заводські налаштування, інформація про користувачів зберігається!

Видалення користувачів.

Через 1 с після скидання на заводські налаштування натисніть кнопку виходу і утримуйте її 10 с. Відпустіть, коли почуєте потрібний сигнал та світло діод блимне зеленим, а потім стане червоним.

Світлові та звукові сигнали.

Статус	LED	Звук
Робочий стан	Червоний	-
Невдала операція	-	3
Програмування	Червоний повільно блимає	1
Відкривання	Зелений	1

Робота з додатком (на прикладі Android).

Знайдіть за пошуком “doormaster” та встановіть додаток на пристрій.

Запустіть додаток.

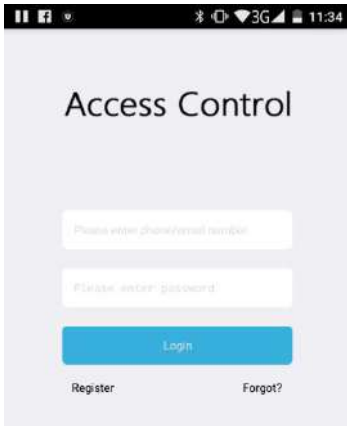

Зареєструйте аккаунт за допомогою поштової адреси. Реєстрація за номером телефона діє тільки в КНР.

Активуйте аккаунт та увійдіть у нього.

Для додавання пристрою повільно натисніть тричі на кнопку виходу, при цьому світлодіод блиматиме червоним. Це означає, що Майстер може бути доданий. Натисніть Add device. На екрані з'явиться номер пристрою. Натисніть на нього.

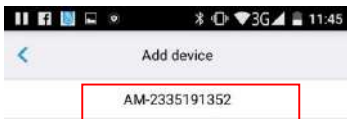

Налаштуйте пристрій.

Додайте карти доступа

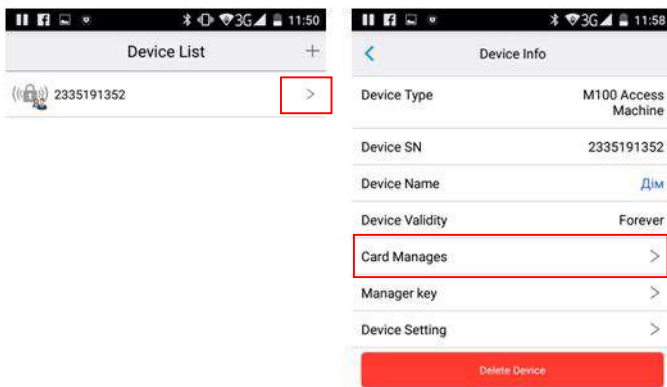

Додайте інших користувачів. Попередньо на їхніх пристроях необхідно встановити додаток та зареєструвати аккаунт.

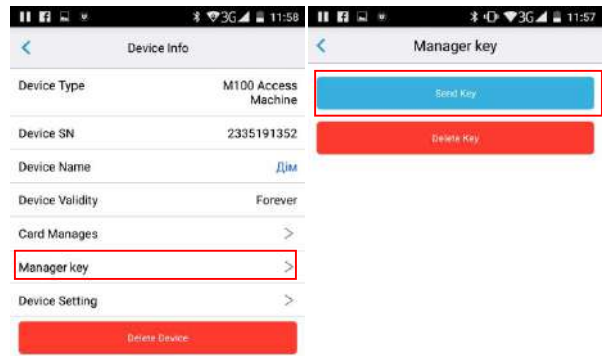

Налаштуйте реле.

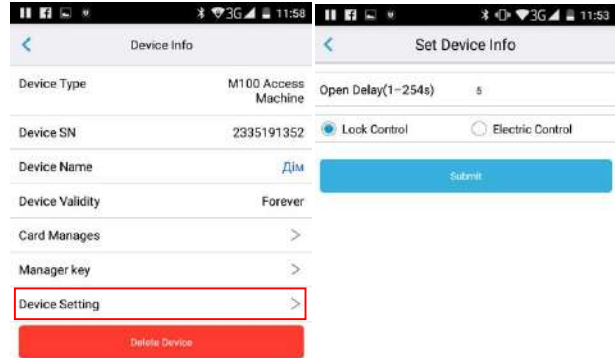

Налаштуйте метод відкриття.

По замовчанню двері відкриваються картою або натисканням кнопки у додатку.

Ви можете включити відкриття струшуванням телефону або увімкнути автоматичне відкриття при наближенні до дверей.

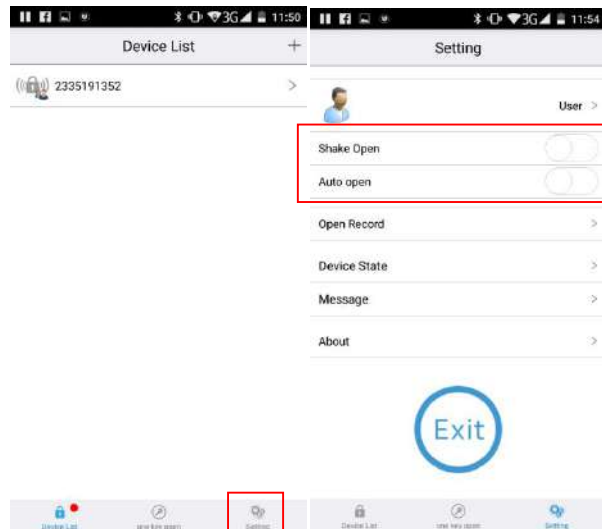

Також на цій сторінці можна побачити журнал відкриттів та системні повідомлення.