

KOCOM

KCV-464

Инструкция по установке и эксплуатации

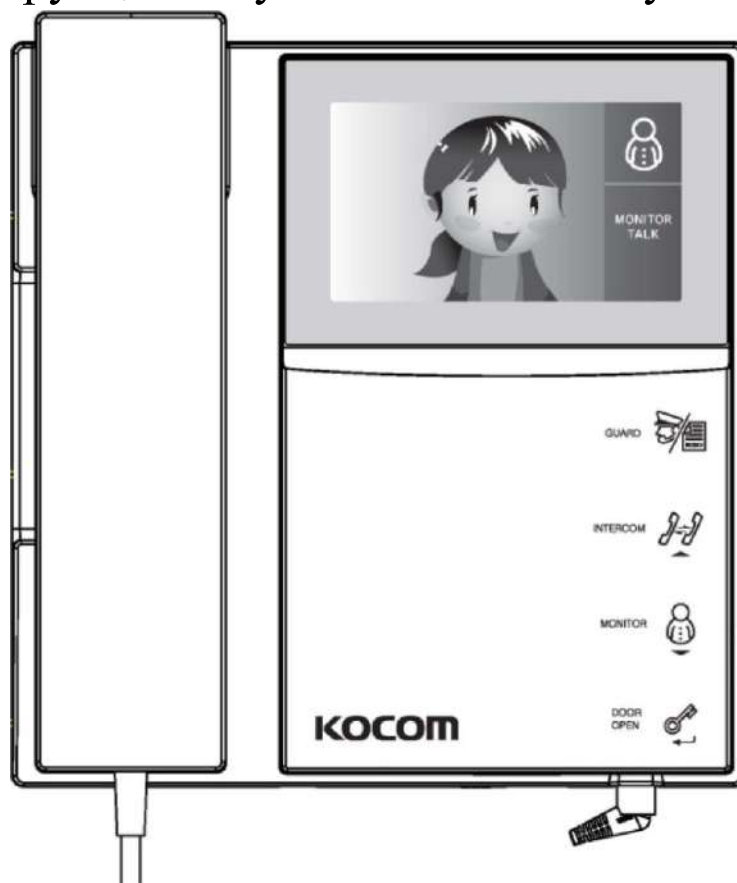

- Цифровой дисплей 4,3 дюйма
- Сенсорные кнопки
- Открывание двери во время разговора ■ Накладная установка
- Подключение 2 вызывных панелей и 2 видеокамер
- 2 монитора в параллель
- 5 мелодий сигнала вызова

KOCOM CO.,LTD.



Техника безопасности

Для безопасного использования, учитывайте следующее:

- Сохраните инструкцию после внимательного прочтения. **Внимательно** прочитайте инструкцию.
- Предупреждения по технике безопасности могут содержать положения, не приведенные в характеристиках приобретаемого изделия.
- Если вам нужна помощь в установке или эксплуатации, обратитесь в авторизованный центр. Важные замечания в инструкции

Чтобы помочь пользователю понять инструкцию, предотвратить возможный вред людям и собственности, некоторые значки используются в инструкции.

Значки и символы приведены ниже. Изучите их перед прочтением инструкции.

Значение используемых символов



Показывает, что не надо делать



Игнорирование этого символа, может привести к серьезному вреду или смерти.

Работа с устройством, при игнорировании этого символа, может привести к материальным потерям.

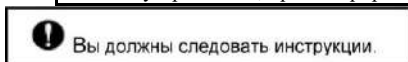

Вы должны следовать инструкции.



Символ сообщает, что вы должны обратить внимание на напряжение, опасность!

Вы не должны разбирать устройство.

Вы должны отключить питание.

Замечания

Замечания по установке

	<ul style="list-style-type: none">• Закон устанавливает, что работу с высоковольтными цепями должны производить сертифицированные специалисты. Работа не сертифицированных специалистов может привести к пожару или поражению электрическим током.• Закрепляйте устройство прочно, на стабильной поверхности. Если монитор упадет, он может нанести вред• Не устанавливайте монитор во влажных местах, это может вызвать поражение электрическим током.• даже если устройство защищено от влаги, попадание воды на него может вызвать короткое замыкание.
	<ul style="list-style-type: none">• Работа с проводами требует мастерства и опыта. Для помощи в прокладке проводов обратитесь к специалистам• Слаботочные и высоковольтные цепи должны быть разнесены. Иначе, может возникнуть пожар, есть риск поражения электрическим током или устройство может работать неправильно.• Прокладка кабелей в местах с высокой влажностью, за пределами здания, без защиты от дождя, может вызвать сбой связи.• Надежно вешайте трубку устройства, при падении она может нанести вам вред.• Учитывайте толщину и материал стен. Прочность стен определяет надежность крепления монитора.
	<ul style="list-style-type: none">• Крепите монитор так, чтобы он не мог упасть. Падение монитора будет на вашей ответственности.

Замечания по монтажу и обслуживанию

	Содержите устройство в чистоте. Пыль может вызвать пожар. Если необходимо, обратитесь в сервис, чтобы почистить устройство внутри.
	<ul style="list-style-type: none">• Выключайте устройство из сети, если его нужно открыть. Если нет розетки, ВЫКЛЮЧИТЕ предохранитель.• Выключите устройство из сети, если его нужно перенести на другое место. Если провода подключены внутри устройства, обратитесь в сервис или к установщику.
S	Не используйте жидкости и аэрозоли. Для очистки используйте сухую ткань.

Предупреждения

	<p>Не устанавливайте изделие в местах с высокой влажностью и пылью, например в ванных или около стиральной машины. Это может вызвать пожар и поражение электрическим током</p> <ul style="list-style-type: none">• Не устанавливайте изделие около огня, например около кухонной плиты, нагревателей.• Не устанавливайте изделие во вредных средах.• Избегайте установки изделия вблизи химических реагентов.• Не повреждайте и не меняйте вилку питания. Перегрузка, перегрев, вытягивание могут вызвать повреждение.• Не размещайте вилку около нагревателей. Поврежденный шнур может вызвать пожар и поражение электрическим током. Не тяните за шнур при вытаскивании вилки из розетки. <p>Поврежденный шнур может вызвать пожар. Вытягивайте вилку правильно. Не касайтесь шнура питания мокрыми руками. Это может вызвать поражение электрическим током. Не используйте другое напряжение питания, кроме указанного.</p> <p>Не используйте вход питания изделия для питания других устройств, кроме предназначенных для этого.</p> <p>Не устанавливайте монитор во влажных местах, он не защищен от влаги. Не устанавливайте монитор, если включено его питание.</p> <p>Используйте питание с защитным автоматом, по возможности его работ. Выключайте автомат при установке монитора.</p>
	<ul style="list-style-type: none">• Проверьте соответствие кабелей, если вы используете существующие кабели. <p>Не используйте не подходящие кабели.</p> <p>Подключайте монитор к сети питания с заземлением.</p> <p>Не подключайте к монитору другие устройства, кроме предназначенных для этого.</p>
	<ul style="list-style-type: none">• Отключайте кабели от монитора при необходимости перенести его в другое место.

Замечания по использованию

	<ul style="list-style-type: none">• Это устройство не предназначено для использования в системах безопасности.• Не прикасайтесь к монитору мокрыми руками.• Не помещайте сосуды с водой или малые металлические предметы на монитор.• Не закрывайте вентиляционные отверстия и не вставляйте в них металлические предметы.• Откройте дверь подъезда, если домофон не работает. Вызовите установщика.• Не используйте домофон во время грозы.• Во время грозы вы можете подвергаться риску поражения электрическим током. Не модифицируйте монитор
	<p>Не разбирайте монитор, не снимайте его КРЫШКИ.</p>

Предупреждение о неисправностях

	<ul style="list-style-type: none">• Замените поврежденный шнур питания• Отключите устройство из розетки и вызовите установщика в следующих случаях:• Если у устройство попала жидкость• Если устройство не работает согласно инструкции.• Если заметны изменения в работе устройства <p>Если устройство упало или имеет механические повреждения.</p>
--	---

Замечания

Инструкция по безопасности, Предупреждения и Замечания для каждой системы

- Не разбирайте изделие, оно содержит точные электронные компоненты.
- Устанавливайте изделие, согласно инструкции Косом.
- Не вставляйте в устройство посторонние предметы: магниты, отвертки и пр.
- Загибайте концы кабелей, чтобы дождевая вода не могла протечь по ним.

Видеодомофон

- Разделяйте силовые и слаботочные кабели при установке.
- Подключайте кабели после проверки их прокладки.
- Не соединяйте силовые и слаботочные цепи.
- Используйте соответствующие отвертки для подключения проводов к клеммам
- Не чистите дисплей влажной тканью, используйте сухую и мягкую ткань.
- Не устанавливайте главный монитор во влажных местах.

Что вы должны знать

- Изделие разработано как видеодомофон для дома и не может работать постоянно, как камера с монитором.
- Если есть разница температур между вызывной панелью и окружающей средой, на объективе камеры может возникнуть конденсат и изображение станет мутным,
- При удалении конденсата, изображение восстановится.
- Может быть трудно рассмотреть посетителя из-за слабого освещения, но это не является дефектом.
- Экран монитора (ЖКИ) не является дефектным, если некоторые пиксели всегда включены или ВЫКЛЮЧЕНЫ.
- Устанавливайте монитор не ближе 5 см от панели. Избегайте установки в шумных местах, шум у вызывной панели может сделать звук неразборчивым.

- Не размещайте объекты ближе 20 см от монитора. Это может вызвать возбуждение аудио канала, микрофон расположен в верхней части монитора.
- Если сильный свет (солнечный и пр.) попадает на камеру, может исказиться изображение.
- Это не дефект, не устанавливайте панель на прямом и отраженном свете, если это возможно.

Замечания

- В некоторых случаях, может произойти разрушение изделия, выход из строя, возникновение шумов, ухудшение качества изображения, из-за посторонних факторов, включая сбои питания или наводки напряжения не цепи связи монитора. Не прокладывайте сигнальные кабели рядом с кабелями питания, телефонными кабелями и другими.
- Не используйте устройство, если вы неправильно подключили сетевое питание к монитору, панели, дополнительному монитору. Обратитесь к специалистам и проконсультируйтесь, как решить проблему.
- Невосстановимые повреждения могут быть вызваны попаданием сетевого напряжения в каналы связи монитора, вызывной панели, дополнительного монитора.
- Никогда не разбирайте изделие. Это может вызвать поражение электрическим током, внутри изделия есть части с высоким напряжением. Внешнее питание для изделия должно соответствовать характеристикам изделия и находиться в ДОПУСТИМЫХ пределах, иначе может произойти разрушение изделия или выход его из строя.
- Для питания должна использоваться домашняя сеть питания
- Если производится подключение в другому источнику питания или через преобразователь, возможно разрушение изделия, возникновение шумов и искажение изображения.
- Не роняйте изделия. В мониторе используется стекло, оно может разбиться или могут повредиться внутренние цепи.
- В таком случае, немедленно выключите питание и свяжитесь со специалистами по ремонту.
- Если монитор установлен рядом с передающей антенной, электромагнитные волны могут создавать помехи для голоса и изображения. Избегайте установки монитора рядом с источниками сильных электромагнитных помех: СВЧ печи, сотовые телефоны и пр.
- Не устанавливайте монитор в следующих местах.
 - 1 Над или рядом с водяными обогревателями нагревателями и пр.
 - 2 На прямом солнечном свету
 - 3 С температурой ниже 0 град.С, в неотапливаемых помещениях
 - 4 Рядом с источниками влажности: ванны, прачечные и пр.
 - 5 В местах с газом, пылью, дымом
 - 6 В ОгюСНЫХ местах с парами влаги или химических веществ.



Герметизируйте трубу для предотвращения циркуляции воздуха

- Не протирайте изделие химическими веществами, растворителями, спиртосодержащими очистителями, это может повредить поверхность монитора.
 - Возникновение искажения изображения может быть вызвано попаданием воды или других жидкостей на камеру вызывной панели.
 - Разница температур может вызвать запотевание камеры или окна камеры.
 - Вызывную панель следует устанавливать на стену, если она сухая.
 - При установке изделия зимой, при температуре ниже -5 град.С, подождите примерно 2 часа до включения. Разница температур изделия и окружающей среды может вызвать выход изделия из строя.
- Избегайте установки монитора и панели в местах с прямым нагревом.
Загерметизируйте ПВХ трубу для кабеля между монитором и панелью, чтобы избежать циркуляции воздуха в ней.

Место установки

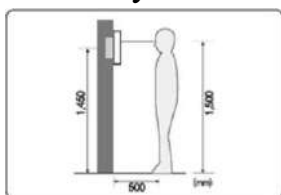

Место установки монитора

Стандартная высота установки монитора: примерно 1500 мм когда центр экрана будет на уровне глаз.

В этом случае, центр трубы для кабеля будет на высоте 1450 мм от пола.

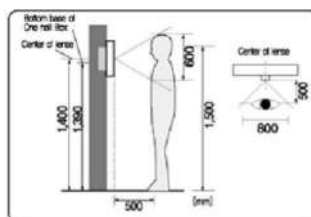

Замечания по установке панели

Место установки панели

Место установки панели. Стандартная высота установки панели: примерно 1400 мм от пола.

В этом случае, центр монтажной планки панели будет примерно 1390 мм от пола. Стандартная высота установки

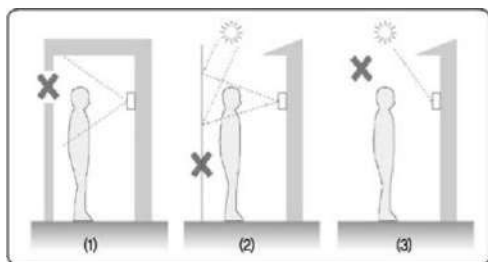

Избегайте установки панели в местах с прямой солнечной засветкой. Помните, что встречное освещение или тени затрудняют идентификацию посетителя

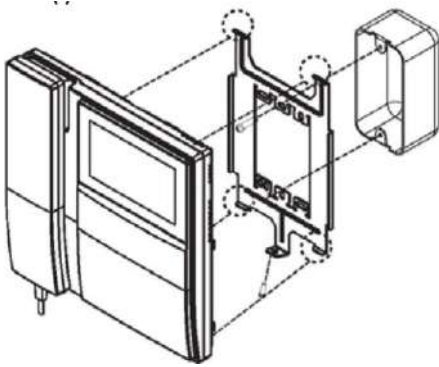

Прямое подключение шнура питания к сети 220В

1. Не производите такую работу самостоятельно. Установка монитора таким способом требует привлечения профессионального электрика.
 2. Подключите шнур питания к сети 220В и заизолируйте изолентой.
- Подключение можно производить только, при отключенном напряжении.

1. Снимите крепежную планку с задней стенки монитора
2. Установите крепежную планку на стену.
3. Подключите кабели к монитору
4. Установите монитор на крепежную планку и зафиксируйте его на планке с помощью прилагаемых винтов.
5. Вставьте вилку монитора в розетку и включите выключатель питания монитора.

Установка вызывных панелей

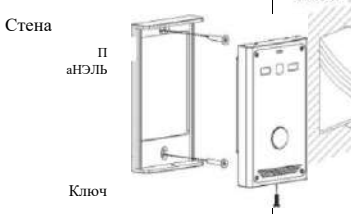
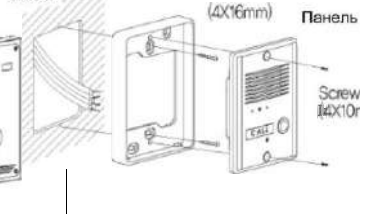
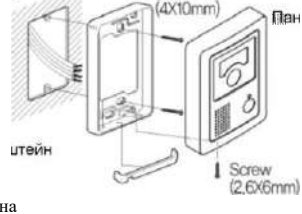
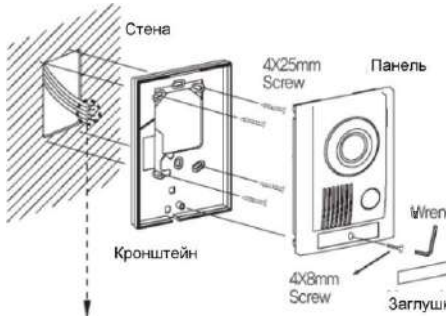
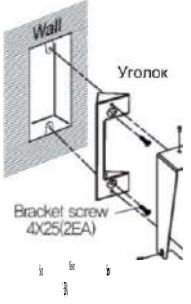
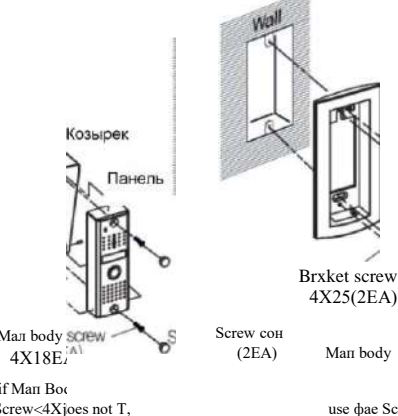
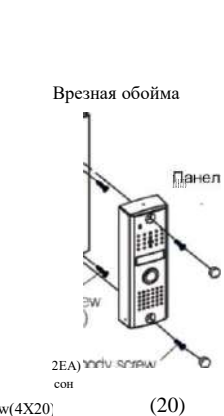
кС-Q81P	кС-МСА	кС-С60
		
<h4 data-bbox="295 1086 422 1115">кС -МС30</h4>  <p data-bbox="223 1478 566 1635"> Клеммная колодка Длина зачистки : 6-7 мм Стандартный : 0,5 — 1,2 мм Сабель: </p>	<h4 data-bbox="981 1086 1093 1115">кС-МСА</h4> <div style="display: flex; justify-content: space-around;"> <div data-bbox="630 1187 821 1534"> <h5>Surface mount type</h5>  </div> <div data-bbox="837 1187 1236 1646"> <h5>Flush mount type</h5>  </div> <div data-bbox="1252 1187 1476 1646"> <h5>Врезная обойма</h5>  </div> </div> <p data-bbox="630 1601 1476 1646"> *When using angb Supporter. if Man Body Screw<4Xjoes not T, use фae Screw(4X20' (20) </p>	

После установки кронштейна, установите лицевую панель на него, затем затяните крепежные винты и закройте заглушки.

Комплект поставки

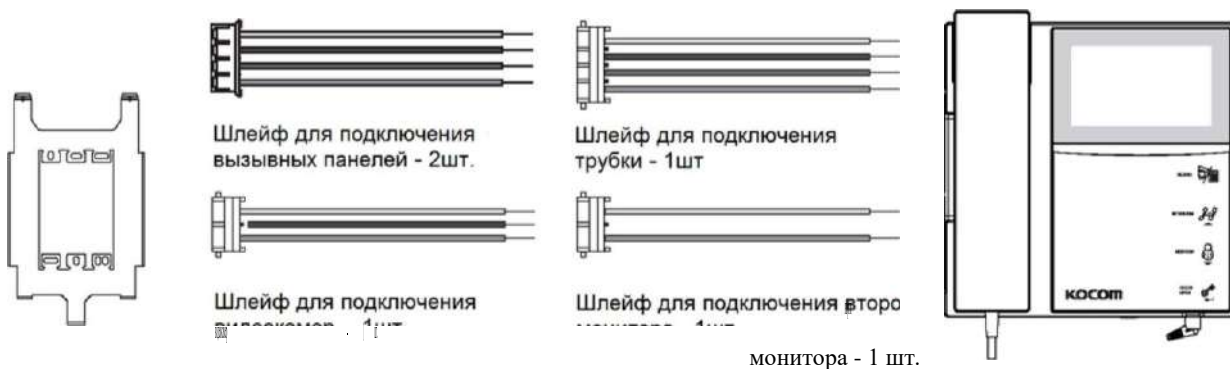

Шурупы

Монитор

Кронштейн

4x25мм - 4шт.

Фиксирующий винт

3x8мм - 1 шт.

Характеристики

Питание	АС 100-240В, 50/60 Гц
Потребление	Не более 8 Вт, в режиме ожидания 1 Вт
Рабочая температура	0 +40 град.С
Экран	4,3" цветной LCD дисплей
Связь	Дуплексная с трубкой
Вызов	Мелодичный сигнал
Подключение	4 провода (питание, общий, аудио, видео)
Тип установки	Накладной
Размеры	193 x 195 x 29 мм

Название и функции органов управления

Вид спереди

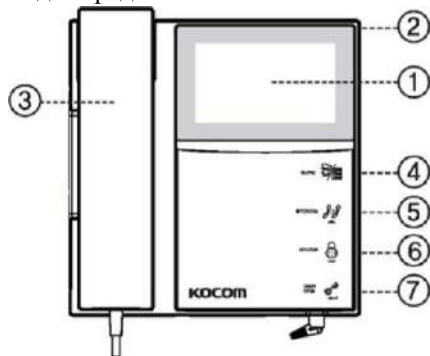

Вид сбоку

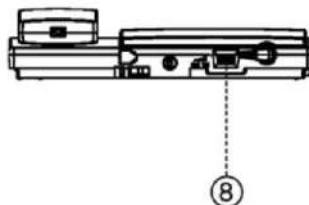

Вид сзади

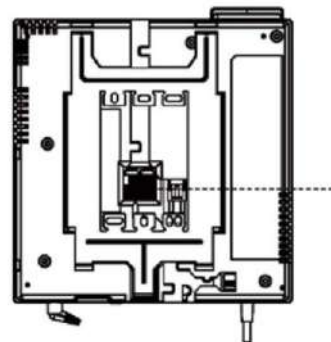

- 1 Экран
2. Динамик
3. Трубка

„O

4. Кнопка меню
5. Кнопка интеркома
6. Кнопка просмотра панелей или видеокамер
7. Кнопка открывания двери
8. Регулятор громкости вызова: 3 уровня громкости
9. Разъемы подключения панелей, видеокамер, дополнительного монитора и трубки

Примеры вызывных панелей



Схема подключения



подключении панелей, мониторов и трубок соблюдайте полярность.

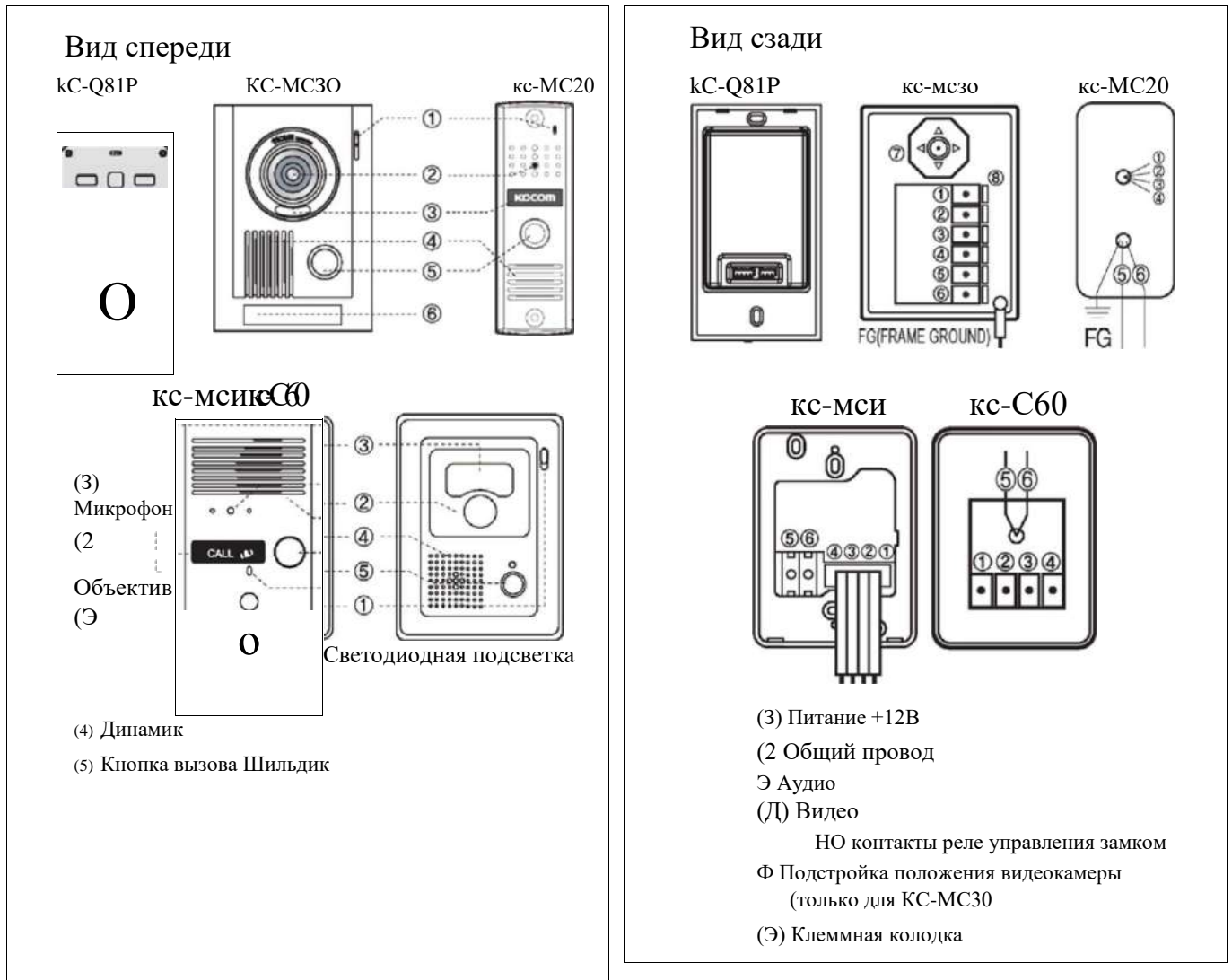
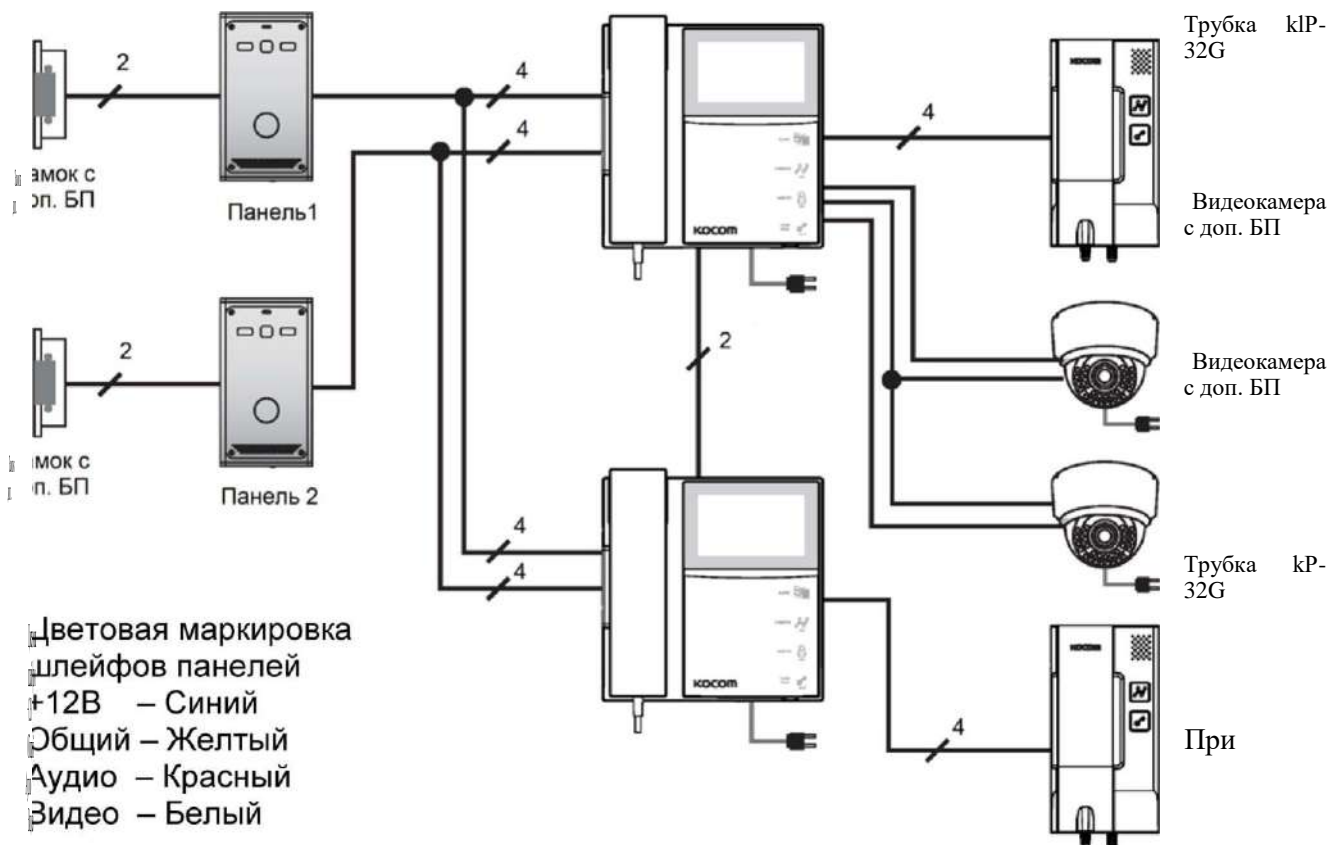
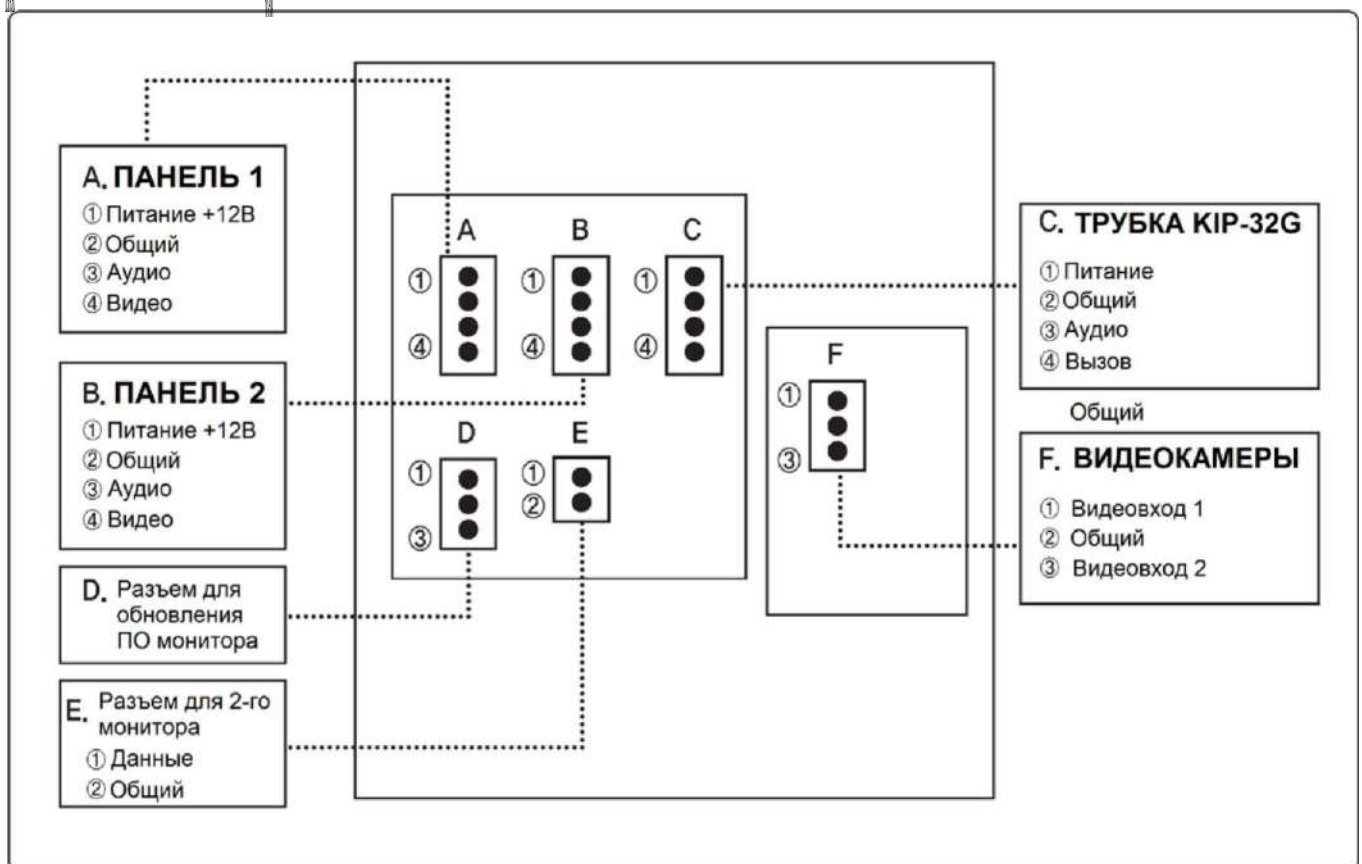

Требования к соединительным проводам

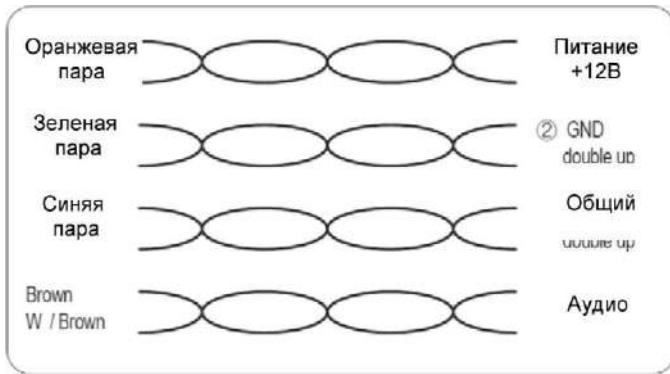

Использование кабеля ИТ Р. Не используйте кабель ИТ Р, если длина кабеля более 50 м, т.к. возможно снижение качества изображения и звука. Это не является неисправностью. Рекомендуется использовать следующие кабели.

- до 50 м: кабель КВК 2x0,5 кв.мм.
- до 100 м: кабель КВК 2x0,75 кв.мм.
- до 150 м: кабель ПВС 3x1 кв.мм + RG59/IJ

RG-59U (коаксиальный кабель) используется для видеосигнала (центральная жила для видеосигнала, экран подключается к GND)

Как пользоваться монитором

■ Вызов с вызывной панели

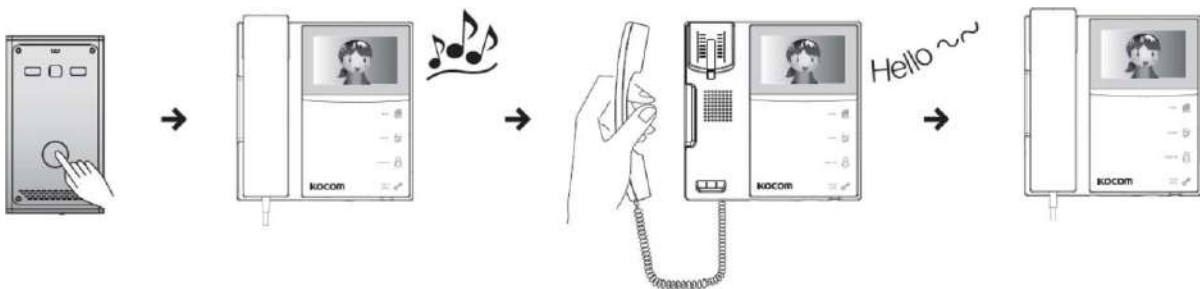

- 1 Нажмите кнопку вызова на вызывной панели.
2. Вы услышите сигнал вызова на мониторе, на экране появится изображение от панели (время отображения 30 с)
3. Снимите трубку и разговаривайте с посетителем.
4. Повесьте трубку для окончания связи. Открывание двери возможно только в режиме разговора. Разговор возможен в течение 3 минут.

■ Просмотр изобра

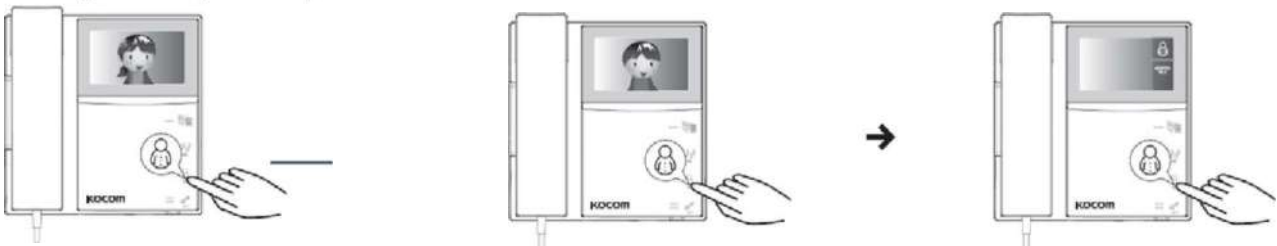

Просмотр изображения от вызывных панелей или видеокамер

1. Для просмотра изображения от панели 1, нажмите кнопку 6. Время просмотра устанавливается в настройках от 1 до 10 минут.
2. для просмотра изображения с панели 2, нажмите кнопку : еще раз.
3. Если к монитору подключены видеокамеры, их работа должна быть разрешена в настройках.

Нажимайте кнопку : для просмотра видеокамер.

4. для окончания просмотра, нажмите кнопку еще раз.
5. Во время просмотра вызывных панелей, снимите трубку, если вы хотите начать разговор.



■ Открывание замка двери

Если на двери установлен замок, подключенный к панели, во время разговора или просмотра вы можете нажать кнопку замок откроется. Время открывания замка может быть установлено в настройках от 0,1 до 10 секунд.

■ Вызов трубки kIP-32G через внутренний интерком

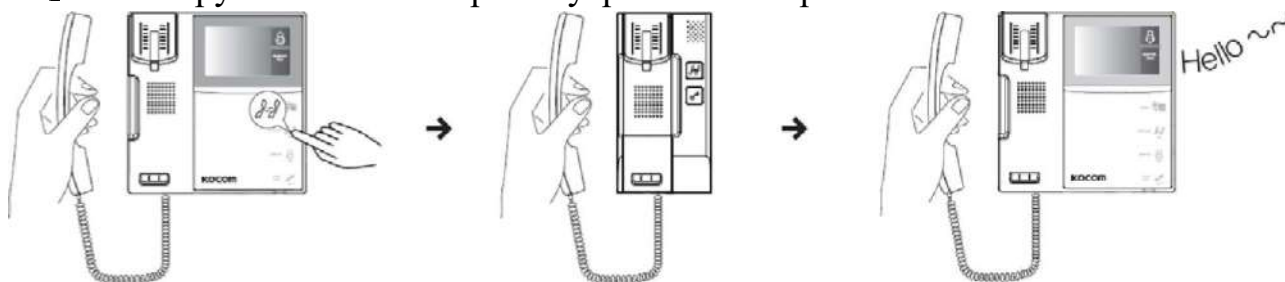

Снимите трубку, нажмите кнопку для вызова. Для ответа снимите трубку на вызываемом устройстве. Время разговора 3 минуты.

Настройки монитора.

■ Настройка громкости вызова

В нижней части корпуса монитора расположен регулятор громкости вызова Сан Vol. Доступны три уровня громкости вызова.

■ Настройка яркости

Нажмите и удерживайте кнопку ЭА во время разговора, до появления иконки настройки яркости.

Используйте кнопки 24 и 8 для увеличения или уменьшения яркости. Нажмите кнопку ° фиксации уровня яркости и выхода из настройки яркости. Доступны 10 уровней яркости.

■ Меню настроек

Для входа в меню настроек нажмите на кнопку ЭК один раз, после чего нажмите и удерживайте кнопку до появления меню настроек.

	Параметр	Значение	Примечание
1	ПАНЕЛЬ 1	вкл.	

		ВЫКЛ.	
2	ПАНЕЛЬ 2	ВКЛ.	
		ВЫКЛ.	
		kLP-420	Установите данное значение при подключении к kLP-420
		СОЛО	Данная функция должна быть включена, если в системе, состоящей из 2-х мониторов и одной, общей вызывной панели, необходимо подключить вторую вызывную панель ко второму монитору, которая должна работать только со вторым монитором
3	КАМЕРА 1	ВКЛ.	
		ВЫКЛ.	
4	КАМЕРА 2	ВКЛ.	
		ВЫКЛ.	
5	ВРЕМЯ ОТКР	0,1, 0,5, 1-10 сек.	Установка времени открывания двери с монитора. Допустимые значения 0,1, 0,5, 1-10 секунд.
6	ВРЕМЯ ПРОСМОТРА	1-10 мин.	Установка времени просмотра. Допустимые значения 1-10 минут.
7	NTSC, PAL	NTSC	Настройка формата видеосигнала
		АВТО	
8	ЗВУК ВЫЗОВА	ОВО	Отключение звука вызова
		ВЫКЛ	
9	ЯЗЫК (Language)	РУССКИЙ	Выбор языка меню
		ENGLISH	
		ESPAÑOL	
10	ЗАВ. УСТАНОВКИ (Default)		Сброс настроек монитора на заводские установки
		НЕТ	