



UA

**Neo** Light®

**ALPHA Hybrid**  
**MEZZO Hybrid**

ІНСТРУКЦІЯ КОРИСТУВАЧА

## Зміст

1. Попередження та застереження .....	4
2. Інформація про монітор .....	5
2.1 Модель ALPHA Hybrid .....	5
2.2 Модель MEZZO Hybrid .....	6
3. Схема підключення .....	7
3.1 Підключення IP панелей виклику та відеокамер .....	7
3.2 Гібридне підключення: IP та Аналог/AHD .....	7
3.3 Аналогове/AHD підключення .....	7
3.4 Довідник по кабелях .....	8
4. Інструкція з встановлення .....	9
5. Головне меню монітора.....	10
6. Швидкі налаштування.....	11
6.1 Налаштування яскравості екрану .....	11
6.2 Параметри мелодій.....	11
6.2.1 Персональна мелодія виклику.....	12
6.3 Налаштування часу системи та будильників .....	13
6.4 Фонове зображення екрану .....	13
6.4.1 Власне зображення у якості фону екрану .....	14
6.5 Налаштування SD-карти .....	14
7. Меню налаштувань.....	15
7.1 Загальні налаштування.....	15
7.3 Налаштування відеозапису.....	15
8. Основні налаштування.....	17
8.1 Підключення пристроїв .....	17
8.1.1 Налаштування аналогової викличної панелі або камери .....	17
8.1.2 Підключення IP-викличної панелі або камери .....	18
8.1.3 Підключення IP-панелі виклику до NVR .....	19
8.2 Підключення WiFi .....	20
8.3 Додаткові монітори .....	21
8.4 Скидання налаштувань .....	22
8.5 Встановлення паролю .....	22
8.6 Скидання паролю .....	22
9. Відключення від пристроїв та додатків .....	23
9.1 Відключення IP-панелей та IP-камер від монітору .....	23
9.2 Від'єднання AHD панелі чи камери від внутрішнього монітора .....	24
9.3 Видалення монітора з мобільного додатку .....	24
10. Вхідний виклик .....	25
10.1 Прийом і переадресація вхідних викликів .....	25
10.2 Інтерком між моніторами .....	25
11. Управління каналом .....	26
12. Запис та прослуховування повідомлень .....	27
12.1 Налаштоване голосове повідомлення .....	27
12.2 Оголошення для всіх моніторів .....	28
12.3 Прослуховування моніторів .....	28
13. Застосунок NEOLIGHT .....	29
13.1 Встановлення застосунку Neolight .....	29
13.2 Створення облікового запису .....	29
13.3 Підключення .....	30

## Зміст

13.4	Режими розмови та прослуховування.....	30
13.5	Елементи мобільного додатку .....	31
13.6	Збереження фотографій та запис відео .....	32
13.7	Відкриття воріт та дверей, зміна каналу .....	32
13.8	Перегляд архівів .....	33
13.9	Центр повідомлень (Alarm) .....	33
13.10	Додавання користувача.....	34
13.11	Видалення пристрою.....	35

# 1. Попередження та застереження

Обов'язково дотримуйтесь інструкцій, щоб запобігти будь-якій небезпеці або майновим втратам.



**Увага!**

Ризик серйозної травми.



Це вказує на заборону контакту.



Це вказує на заборону розбирання.



Це вказує на небезпеку.



Це вказує на те, що вилку потрібно витягнути з розетки.

<p>Не вставляйте вилку в розетку одночасно. Це може спричинити перегрівання або пожежу.</p>	<p>Не підключайте до інших продуктів під час використання. Це може призвести до поломки.</p>	<p>Не вставляйте карту силою і не кладіть на продукт важкі предмети. Це може спричинити пожежу.</p>
<p>Не використовуйте воду, розчинник або миючий засіб для миття олійних продуктів при очищенні зовнішньої поверхні. Обов'язково мийте за допомогою сухої ганчірки, щоб запобігти поломці або ураженню електричним струмом.</p>	<p>Не встановлюйте продукт у вологому місці. Це може спричинити ураження електричним струмом або пожежу.</p>	<p>Не висмикуйте шнур з розетки силою. Якщо шнур пошкоджений, це може спричинити пожежу або ураження електричним струмом.</p>
<p>Не вставляйте вилку в розетку мокрими руками. Це може спричинити ураження електричним струмом.</p>	<p>Не розбирайте, не ремонтуйте та не модифікуйте продукт. Це може спричинити пожежу, ураження електричним струмом або травму через несправність продукту.</p>	<p>Не використовуйте перемикач ланцюга змінного струму. Це може спричинити ураження електричним струмом.</p>

## 2. Інформація про монітор

### 2.1 Модель ALPHA HYBRID

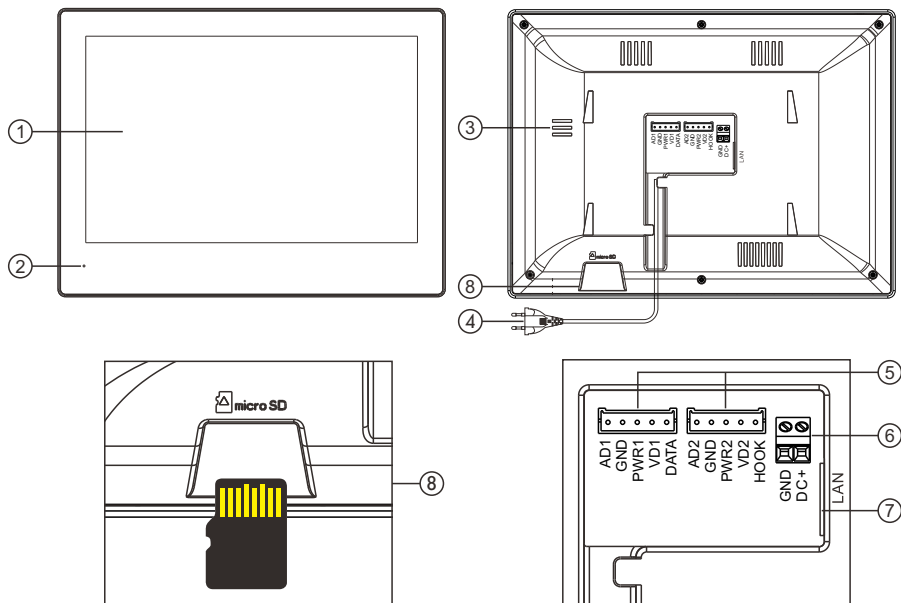

No.	Назва	Пояснення
1	Екран	8" IPS 1280x800 дисплей
2	MIC	Мікрофон
3	Динамік	Динамік
4	Вилка живлення	Вхідна напруга AC100-240В
5	Термінали	Аналог/AHD DOOR 1 & DOOR 2
6	DC блок живлення	DC12V, 2A
7	Ethernet порт	Мережевий інтерфейс
8	Micro SD card слот	Max.512GB (Class 10, FAT32)

## 2.2 Модель MEZZO HYBRID

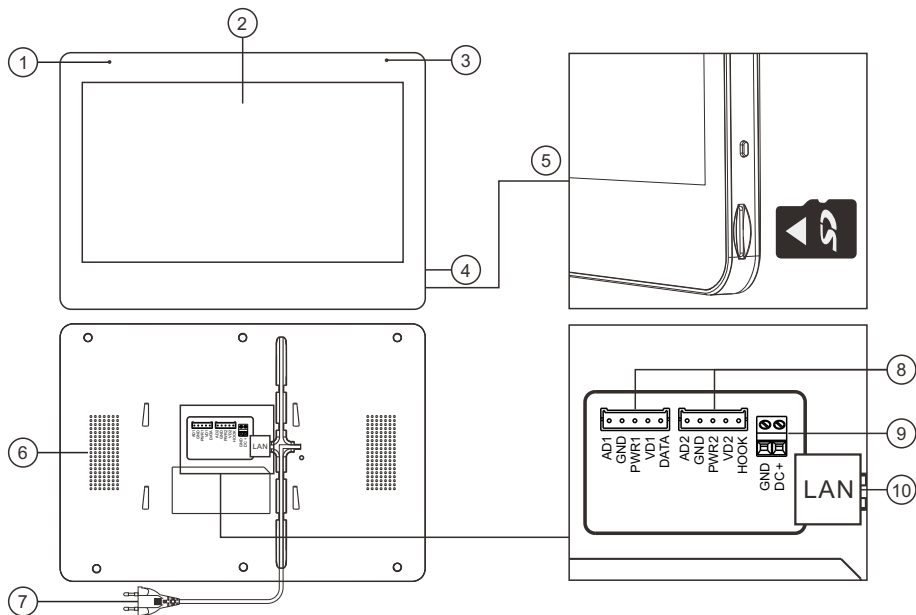

No.	Назва	Пояснення
1	МІС	Мікрофон
2	Екран	10" IPS 1280x800 дисплей
3	Індикатор	Індикатор живлення
4	ВКЛ/ВИКЛ	Кнопка вкл/викл екрану
5	Micro SD card slot	Max.512GB (Class 10, FAT32)
6	Динамік	Динамік
7	Вилка живлення	Вхідна напруга AC100-240В
8	Термінали	Аналог/AHD DOOR 1 & DOOR 2
9	DC блок живлення	DC12V, 2A
10	Ethernet порт	Мережевий інтерфейс

### 3. Схема підключення

#### 3.1 Підключення IP панелей виклику та відеокамер

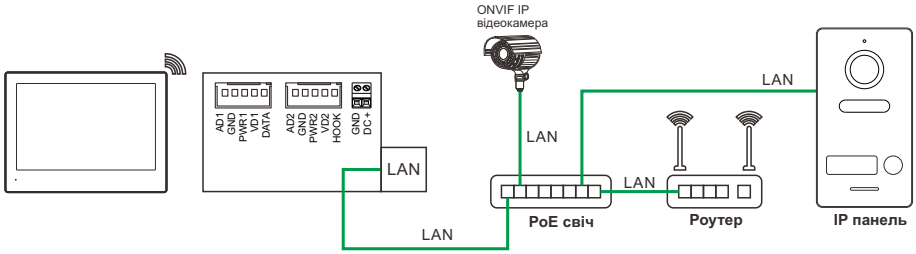

#### 3.2 Гібридне підключення: IP та Аналог/AHD

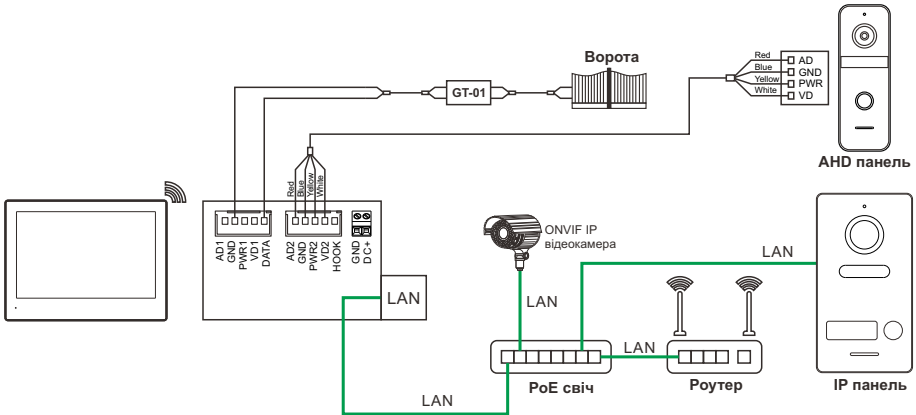

#### 3.3 Аналогове/AHD підключення

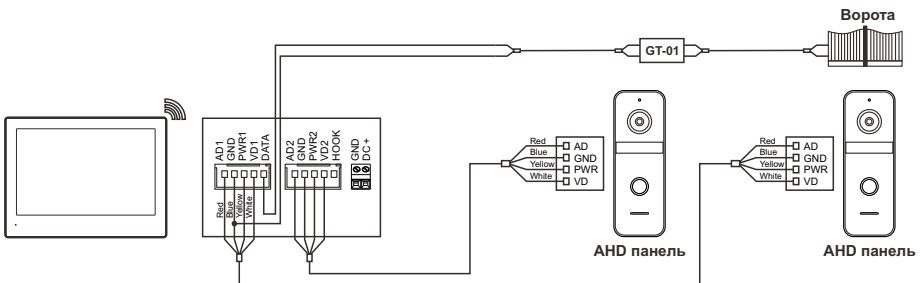

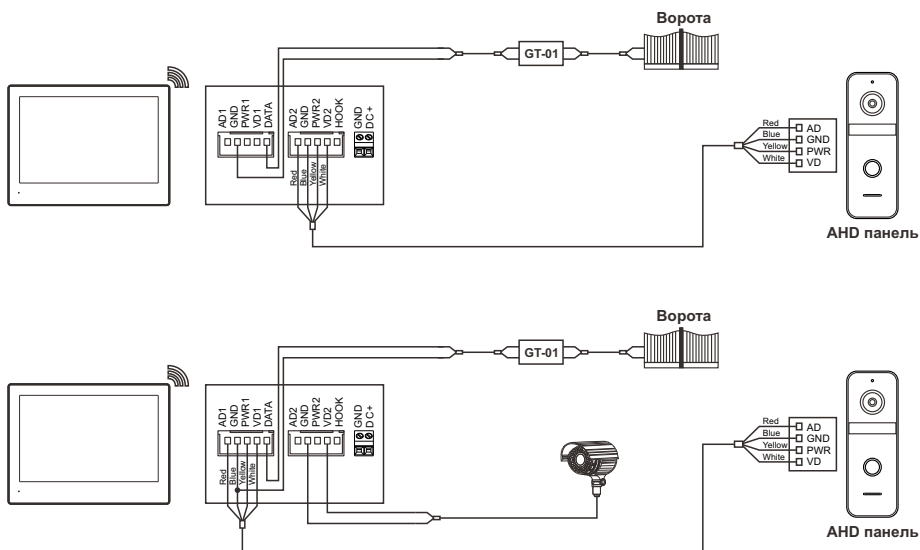

### 3.4 Довідник по кабелях

Тип кабелю	Мах. відстань між монітором і панелью	З'єднання
SYV-75-7 + RVV4x0.75mm <sup>2</sup>	100м	
SYV-75-5 + RVV4x0.5mm <sup>2</sup>	30м	
CAT 6	15м	

**ПРИМІТКА:**

- Одна родина може підключити максимум 2 аналогові панелі. Рекомендується використовувати панель виклику AHD-1080P. Якщо аналогова панель підключена, то максимальна кількість IP панелей та камер, які можна підключити, становить 7.
- Якщо аналогова панель не підключена, максимальна кількість IP панелей та камер, які можна підключити, становить 8.
- Максимальна кількість моніторів, які можна підключити, становить 10.
- Джерело живлення: POE IEEE 802.3af / DC12V, 2A.

## 4. Інструкція з встановлення

1. Підключіть дроти відповідно до схеми підключення та перевірте, чи відповідає джерело живлення вимогам.
2. Переконайтеся, що пристрої вимкнені перед завершенням встановлення.
3. Визначте місце встановлення монітора: рекомендована висота встановлення 1,5-1,6 м.
4. Встановіть кронштейн на стіну. Щоб зняти настінний кронштейн з монітора, посуньте кронштейн вгору.
5. Закріпіть внутрішній монітор на кронштейні. Щоб встановити монітор на кронштейн, вставте направляючі та посуньте монітор вниз.
6. Увімкніть живлення після завершення встановлення.

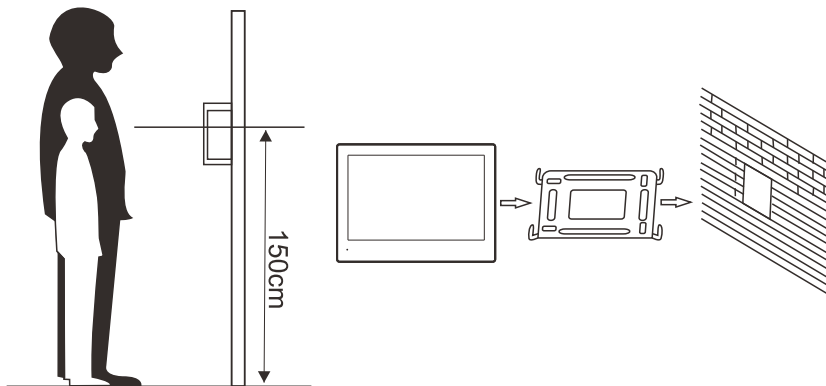

## 5. Головне меню монітора

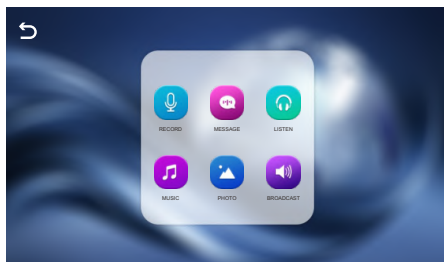

No.	Іконка	Функція	Дії
1		Відключення екрану. Для повторного включення доторкність до екрану	
2		Швидкі налаштування	
3		Запис повідомлення для родини	
		Відтворення аудіоповідомлення	Натисніть на  , щоб видалити файли пакетами, або натисніть на  праворуч від цільового файлу, щоб видалити один файл, натисніть на  , щоб налаштувати гучність
		Моніторинг прослуховування інших внутрішніх моніторів	
		Відображення та відтворення музичних файлів з карти SD	Підтримує музику в циклі
		Відображення та відтворення фотографій з карти SD	Натисніть на  , щоб видалити фото пакетами, або натисніть на  праворуч від цільового файлу, щоб видалити одне фото
		Трансляція іншим людям (моніторам)	
4		Відтворення та перегляд відеофайлів	Натисніть на  , щоб видалити файли пакетами, або натисніть на  праворуч від цільового файлу, щоб видалити одне відео, натисніть на  , щоб налаштувати гучність
5		Перегляд зображень з зовнішньої панелі або відеокамер. Підтримує режим відображення 2x2	
6		Здійснення виклику через інтерком на інші монітори	
7		Відображення та відтворення фотографій, зроблених відеодомофоном	Натисніть на  , щоб видалити фотографії пакетами, або натисніть на  праворуч від цільового файлу, щоб видалити одну фотографію
8		Меню налаштувань	
9		Налаштування дзвінка	
10		Налаштування часу	
11		Налаштування фонового зображення	Натисніть на  , щоб встановити зображення як фон головного меню
12		Налаштування SD-карти	Коли вставите SD-карту, ви можете натиснути на  , щоб налаштувати параметри Форматування SD-карти / Форматування внутрішньої пам'яті та Копіювання внутрішньої пам'яті на SD-карту

№.	Іконка	Функція	Дії
13		Помилка читання карти	Читання карти пройшло успішно
14		Монітор не під'єднано до інтернету	Монітор під'єднано до мережі LAN
15		Ідентифікатор підключення WiFi	Іконка  показує підключення монітору до WiFi
16		Ідентифікатор підключення до мобільного додатку Neolight	Іконка  якщо монітор під'єднано до мобільного додатку Neolight, та  якщо з'єднання немає
17	SIP	Ідентифікатор підключення до SIP серверу	Іконка SIP сигналізує підключення до SIP серверу

## 6. Швидкі налаштування

Для доступу в меню швидких налаштувань натисніть на іконку праворуч екрану. У цьому меню можна налаштувати яскравість екрану, мелодії інтеркому, час та будильники, фонове зображення головного меню та виконувати дії з внутрішньою та зовнішньою пам'яттю монітора.



### 6.1 Налаштування яскравості екрану

Увійдіть в меню швидких налаштувань та натисніть , потім проведіть пальцем, щоб налаштувати яскравість екрану, як показано на малюнку.

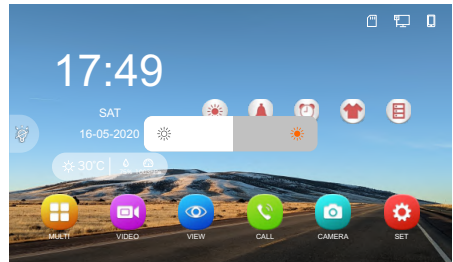

### 6.2 Параметри мелодій

Увійдіть в меню швидких налаштувань та натисніть щоб налаштувати тривалість розмови, тривалість мелодії виклику в моніторі та панелі, гучність мелодії та тип мелодії при виклику в режимі інтерком.

**Примітка:** тип мелодії, який лунає в моніторі при натисканні кнопки виклику налаштовується в меню управління каналом (11. Управління каналом).

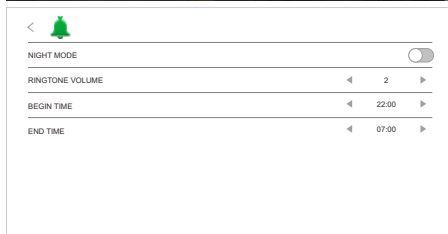
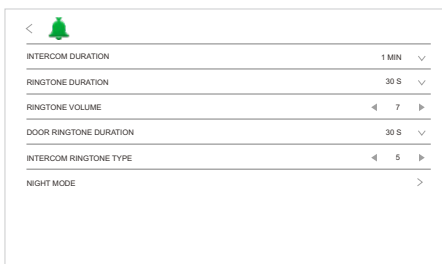
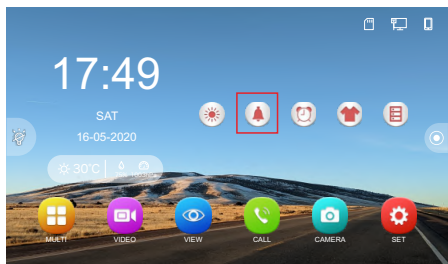

No.	Налаштування	Вибір	Опис	
1	INTERCOM DURATION	1 - 10 хв	Тривалість з'єднання під час виклику	
2	RINGTONE DURATION	10 - 60 с	Тривалість мелодії в моніторі під час виклику	
3	RINGTONE VOLUME	0 - 9	Гучність мелодії виклику на моніторі	
4	DOOR RINGTONE DURATION	0 - 60S	Тривалість мелодії в панелі під час виклику. Якщо параметр INTERCOM DURATION меншого значення, DOOR RINGTONE DURATION буде також зменшено	
5	INTERCOM RINGTONE TYPE	1 - 13	Тип мелодії під час виклику на інший монітор	
6	NIGHT MODE	NIGHT MODE	ON	Нічний режим ввімкнено
		NIGHT MODE	OFF	Нічний режим вимкнено
		RINGTONE VOLUME	0 - 9	Гучність мелодії виклику під час нічного режиму
		BEGIN TIME	Початок нічного режиму	
		END TIME	Закінчення нічного режиму	

### 6.2.1 Персональна мелодія виклику

Якщо карта SD вставлена у внутрішній монітор, автоматично створюється папка під назвою MYRING, яка містить 10 підпапок: CAM1 / CAM2 / CAM3 / CAM4 / CAM5 / CAM6 / CAM7 / CAM8 / ALARM / RING. Запишіть файл AAC в одну з підпапок, а потім вставте карту SD у внутрішній монітор. Файл AAC, записаний у відповідну підпапку, буде встановлено як мелодія дзвінка для цього каналу.

#### ВАЖЛИВО:

Вибрати записану мелодію необхідно в меню управління каналом (стор. 26, 11. Управління каналом).

#### ПРИМІТКА:

Якщо ви використовуєте MP3 файл, необхідно його перетворити в ACC файл за допомогою будь-якого онлайн конвертора MP3 в ACC.

Персоналізовані мелодії дзвінка не можуть бути встановлені, якщо назва каналу змінена.

### 6.3 Налаштування часу системи та будильників

Натисніть на  в основному інтерфейсі монітора, щоб отримати доступ до інтерфейсу налаштування системного часу та будильників.

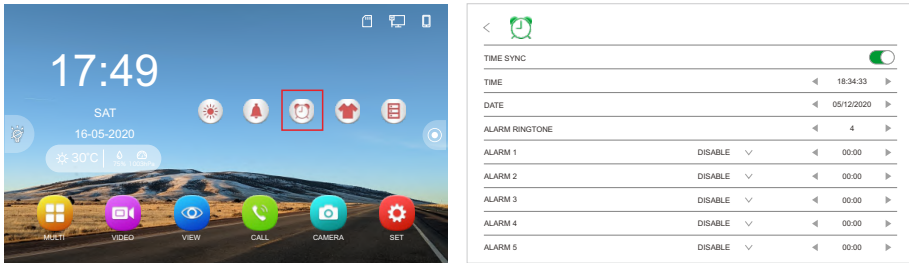

No.	Налаштування	Вибір	Опис
1	TIME SYNC	ON	Автоматично встановлює системний час і не може бути змінений вручну. Активовано за замовчуванням
		OFF	Коли вимкнено, системний час може бути налаштований вручну
2	TIME	Порядок відображення: години : хвилини : секунди. Може бути налаштовано вручну після вимкнення "TIME SYNC»	
3	DATE	Порядок відображення: День / Місяць / Рік. Може бути налаштовано вручну після вимкнення "TIME SYNC»	
4	ALARM RINGTONE	Налаштування мелодії будильника	
5	ALARM	DISABLE	Не налаштовувати будильник
		ALWAYS	Дзвонить щодня в запрограмований час
		SUN to SAT	Дзвонить протягом 1 хвилини, коли досягнуто запрограмованого часу

#### ПРИМІТКА:

Час синхронізується відразу після під'єднання телефону до монітора за допомогою мобільного додатку Neolight. Якщо телефон не під'єднано, час необхідно налаштувати вручну.

### 6.4 Фонове зображення екрану

Натисніть на іконку , щоб змінити фон. Доступні три попередньо встановлені фони.

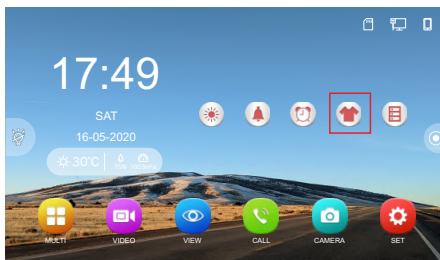

### 6.4.1 Власне зображення у якості фону екрану

Для налаштування фону екрану потрібна SD-карта.

Виконайте наступне:

Збережіть файл JPG з роздільною здатністю менш ніж 1920x1080 в папку SKIN на SD-карті → вставте SD-карту у внутрішній екран → натисніть на іконку , щоб змінити фон.

#### ПРИМІТКА:

Фон екрану зчитуватиме лише перше зображення з папки SKIN на SD-карті.

### 6.5 Налаштування SD-карти

У головному меню натисніть на , щоб отримати доступ до інтерфейсу налаштування SD-карти.

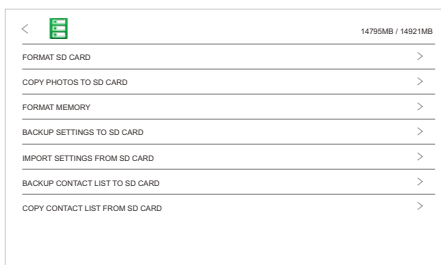

№.	Налаштування	Вибір	Опис
1	FORMAT SD CARD	YES/NO	Форматування SD-карти
2	COPY PHOTOS TO SD CARD	YES/NO	Копіює всі файли з флеш-пам'яті на SD-карту
3	FORMAT INTERNAL MEMORY	YES/NO	Форматування внутрішньої пам'яті
4	BACKUP SETTINGS TO SD CARD	YES/NO	Зберігає налаштування внутрішнього екрану на SD-карту
5	IMPORT SETTINGS FROM SD CARD	YES/NO	Імпортувати налаштування з SD-карти на внутрішній монітор
6	BACKUP CONTACT LIST TO SD CARD	YES/NO	Зберігає список контактів внутрішнього монітора на SD-карту
7	COPY CONTACT LIST FROM SD CARD	YES/NO	Копіює список контактів з SD-карти на внутрішній монітор

## 7. Меню налаштувань

Натисніть на  у головному інтерфейсі монітора, щоб отримати доступ до меню налаштувань.

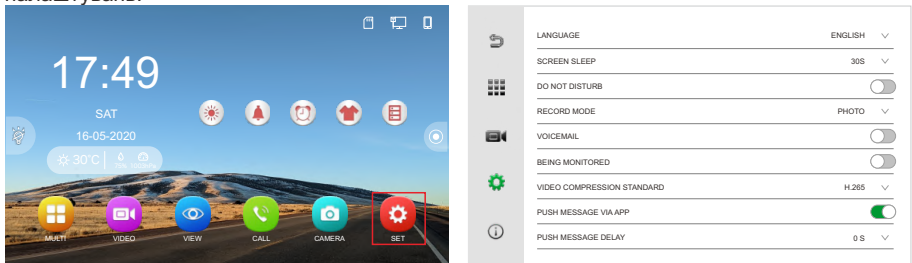

### 7.1 Загальні налаштування

Натисніть на  в Меню налаштувань, щоб увійти до Загальних налаштувань. Доступні налаштуки у цьому меню наведені у таблиці нижче.

№.	Персоналізація	Вибір	Примітки
1	LANGUAGE		Виберіть мову системи
2	SCREEN SLEEP	30с - НИКОЛИ	Вимкнення екрану через...
3	DO NOT DISTURB		Режим НЕ ТУРБУВАТИ. Вимкнено за замовчув
4	RECORD MODE	PHOTO	Запис фото відвідувача під час виклику
		VIDEO	Запис відео відвідувача під час виклику
		DISABLE	Запис відео чи фото під час виклику не ведеться
5	VOICEMAIL	Налаштування за замовчуванням вимкнено. Після активації, коли вулична панель активується, внутрішній монітор переходить у режим автовідповідача, якщо немає відповіді протягом 5 секунд, і відвідувачі можуть залишити голосове повідомлення протягом 20с.	
6	BEING MONITORED	Налаштування за замовчуванням вимкнено. Після активації може бути контрольовано іншими внутрішніми моніторами в тій же квартирі	
7	VIDEO COMPRESSION STANDARD	Може бути налаштовано на H.265 / H.264	
8	PUSH MESSAGE VIA APP	Налаштування за замовчуванням увімкнено. Після вимкнення не надсилатиме повідомлення до додатку NeoLight	
9	PUSH MESSAGE DELAY	0с - 60с	Затримує надсилання повідомлень до додатку NeoLight

### 7.2 Налаштування відеозапису

Натисніть на  в Меню налаштувань монітора, щоб отримати доступ до інтерфейсу налаштувань Відеозапису, який за замовчуванням відображає 4 канали. Натисніть на CAM1/2/3/4, щоб отримати доступ до інтерфейсу налаштувань відео.

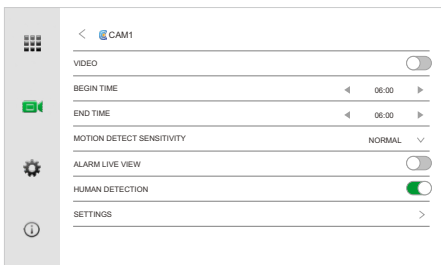
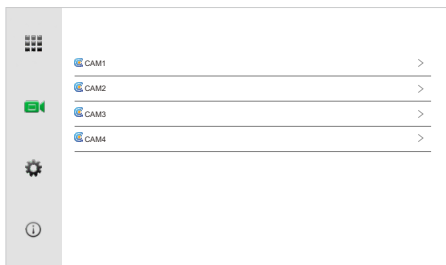

Доступні налаштуки у цьому меню наведені у таблиці нижче.

No.	Персоналізація	Вибір	Примітки	
1	VIDEO		Активує або деактивує функцію запису	
2	BEGIN TIME		Час початку запису	
3	END TIME		Час закінчення запису	
4	MOTION DETECT SENSITIVITY		Чутливість детектора руху може бути налаштовано на ВИСОКИЙ / НОРМАЛЬНИЙ / НИЗЬКИЙ. Чим вища чутливість, тим ширша зона виявлення	
5	ALARM LIVE VIEW		Коли активовано, екран увімкнеться, щойно буде виявлено рух. Коли деактивовано, екран не вмикається при виявленні руху. Деактивовано за замовчуванням	
6	HUMAN DETECTION		Детекція людини. Функція запису не активується, поки зовнішня панель не виявить рух людини. Деактивовано за замовчуванням	
7	SETTINGS	RECORD MODE	EVENT NON-STOP	Запис під час виявлення руху Безперевний запис
		RECORD STREAM		Потік запису MAIN STREAM або SUB STREAM
		DETECTION AREA		Під час активування запис буде відбуватись, якщо в обраній зоні відбувається рух. Викнено за замовчуван
		DETECTION AREA SETTING		Вибір зони детекції (фото нижче)

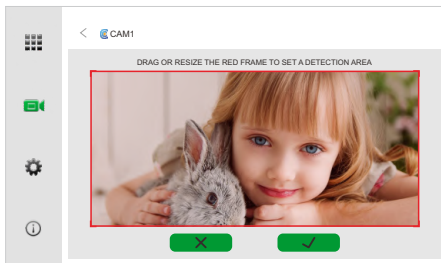
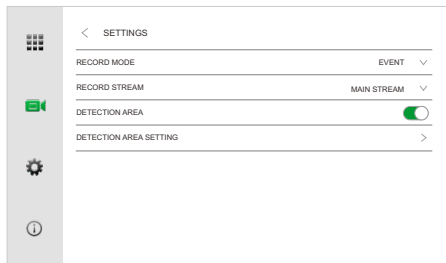

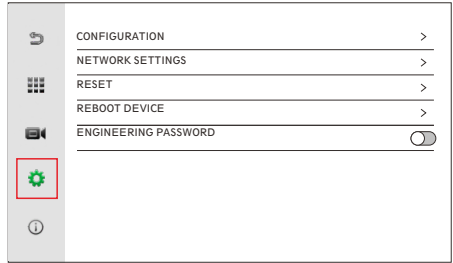

## 8. Основні налаштування

Натисніть на  в Меню налаштувань, щоб увійти в Основні налаштування. В цьому меню можна додати чи видалити пристрої, налаштувати мережу, номер кімнати та інші важливі налаштування.



### 8.1 Підключення пристроїв

#### 8.1.1 Налаштування аналогової викличної панелі або камери

Натисніть  в головному інтерфейсі → натисніть  → натисніть **CONFIGURATION** → натисніть **ANALOG SETTINGS** → виберіть кількість **ANALOG DEVICE**.

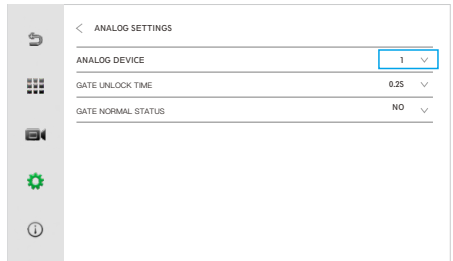
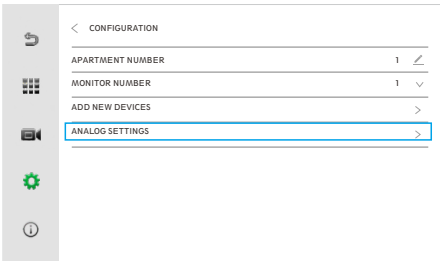
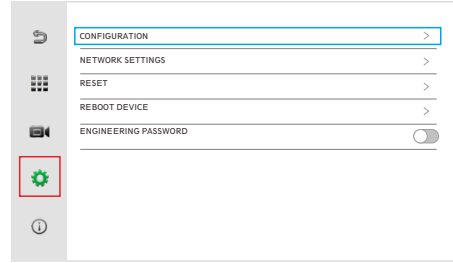

Кількість **ANALOG DEVICE**:

0: Аналогова виклична панель або камера DOOR1 та DOOR2 не активовані.

1: Активована аналогова виклична панель або камера DOOR1.

2: Порти DOOR1 та DOOR2 активовані.

#### ПРИМІТКА:

Після встановлення кількості **ANALOG DEVICE** на 1 або 2, незалежно від того, підключена аналогова виклична панель чи ні, перший розподіл з 4 розподілів буде зайнятий.

## 8.1.2 Підключення IP-викличної панелі або камери

### • Додати IP-викличну панель автоматично

Коли внутрішній монітор і виклична панель підключені, виклична панель автоматично підключиться до монітору (це відбудеться через 1-2 хвилини після подачі живлення).

**Примітка:** Якщо через 1-2 хвилини підключення не відбулося (ви не можете здійснити виклик) - перевірте, чи правильно підключено, спробуйте додати панель вручну (дивись нижче) чи зробіть скидання налаштувань (RESET) на викличній панелі та моніторі для повторного підключення.

### • Додати IP-викличну панель або камеру вручну

Ви можете виконати наступні кроки, щоб завершити доступ до викличної панелі або камери.

**Крок 1:** В головному меню системи натисніть  → натисніть  → потім натисніть **CONFIGURATION** → натисніть **ADD NEW DEVICES**.

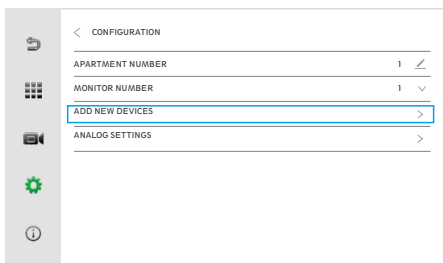
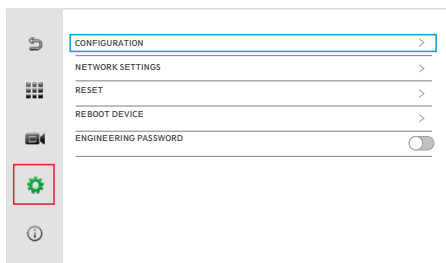

### ЗАУВАЖЕННЯ:

- Монітор повинен бути підключений до мережі Wi-Fi.
- Рекомендована роздільна здатність для IP-камери — FULL HD (1920x1080).

**Крок 2:** Якщо IP-камера підключена до того ж роутера, що й монітор, вона автоматично з'явиться в лівій частині списку пристроїв. Натисніть «+» щоб додати панель чи камеру (для відеокамери введіть її логін та пароль). Після успішного додавання викличної панелі або камери, адреса пристрою буде відображена у списку праворуч.



### ПРИМІТКА:

Щоб монітор автоматично знайшов відеокамеру в мережі - вона повинна знаходитись в одній мережі з монітором та мати протокол ONVIF. Дізнайтесь логін і пароль камери у виробника.

DEVICE MANAGEMENT			
1	192.168.0.143		1  CAM1
2	192.168.0.144		2  CAM2
3	192.168.0.145		3  CAM3
4	192.168.0.146		4  CAM4
5	192.168.0.147		5  CAM5
6	192.168.0.148		6  CAM6
7	192.168.0.149		7  CAM7
8	192.168.0.150		8  CAM8

DEVICE MANAGEMENT			
1	192.168.0.143		1  CAM1
2	192.168.0.144		2  CAM2
3	192.168.0.145		3  CAM3
4	192.168.0.146		4  CAM4
5	192.168.0.147		5  CAM5
6	192.168.0.148		6  CAM6
7	192.168.0.149		7  CAM7
8	192.168.0.150		8  CAM8

















- **Додати IP-камеру за допомогою RTSP потоку.**

Щоб додати камеру за допомогою відеопотоків натисніть праворуч на  → введіть Mainstream і Substream → натисніть .

Після успішного додавання викличної панелі або камери, адреса пристрою буде відображена у списку праворуч.

### ПРИМІТКА:

Відеокамера повинна мати протокол ONVIF. Запитайте у вашого постачальника про Mainstream і Substream камери та її логін і пароль.

DEVICE MANAGEMENT			
1	192.168.0.143		1  CAM1
2	192.168.0.144		2  CAM2
3	192.168.0.145		3  CAM3
4	192.168.0.146		4  CAM4
5	192.168.0.147		5  CAM5
6	192.168.0.148		6  CAM6
7	192.168.0.149		7  CAM7
8	192.168.0.150		8  CAM8

DEVICE MANAGEMENT

CAM2

MainStream rtsp://

SubStream rtsp://

1234567890

+!@#%'&\*?

#+=()-:;/.<x

ABC↩↪

### 8.1.3 Підключення IP-панелі виклику до NVR

**Крок 1:** Натисніть біла панелі на "⚙️", щоб перейти до інтерфейсу.

**Крок 2:** Ввійдіть в меню "RTSP".

Пароль за замовчуванням - admin123, користувачам потрібно змінити його на власний пароль, натисніть YES для збереження.

**Крок 3:** Користувач може додати відео панель до NVR за допомогою потоків MainStream і SubStream, як показано на малюнку. Введіть ці параметри у ваш NVR щоб додати панель.

















CONFIGURATION

APARTMENT NUMBER 1 

MONITOR NUMBER 1 

ADD NEW DEVICES 

ANALOG SETTINGS 

DEVICE MANAGEMENT			
1	192.168.0.143		1  CAM1
2	192.168.0.144		2  CAM2
3	192.168.0.145		3  CAM3
4	192.168.0.146		4  CAM4
5	192.168.0.147		5  CAM5
6	192.168.0.148		6  CAM6
7	192.168.0.149		7  CAM7
8	192.168.0.150		8  CAM8

DEVICE MANAGEMENT

IP 192.168.0.143 

SUBNET MASK 255.255.255.0 

GATEWAY 192.168.0.1 

DHCP

RTSP 

NO YES

DEVICE MANAGEMENT

RTSP

RTSP

ENTER PASSWORD

NEW PASSWORD

CONFIRM NEW PASSWORD

MainStream rtsp://admin:password@192.168.0.143/01/main

SubStream rtsp://admin:password@192.168.0.143/01/sub

NO YES

**ПРИМІТКА:**



Відв'язування панелі виклику або скидання панелі до заводських налаштувань повертає пароль за замовчуванням.

Ця функція працює тільки з IP-панелями виклику.

Переконайтесь, що IP-адреса панелі виклику знаходиться в тому ж сегменті мережі, що й NVR.

**8.2 Підключення WiFi**

Кроки для підключення внутрішнього монітора до WiFi наступні:

**Крок 1:** У головному меню системи натисніть  → натисніть , а потім натисніть **NETWORK SETTINGS** → **WiFi**, щоб увійти в інтерфейс налаштування WiFi.

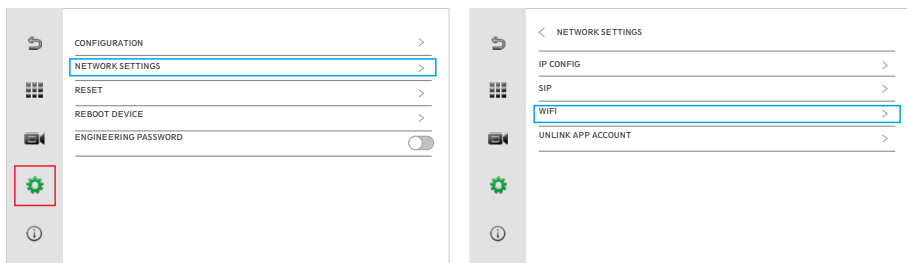

**Крок 2:** Після увімкнення WiFi з'явиться список WiFi. Натисніть на назву WiFi у списку та введіть пароль для підключення до WiFi.

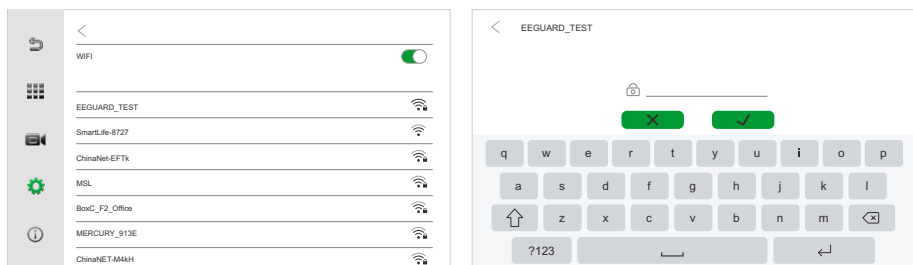
**ПРИМІТКА:**



Якщо після вводу паролю WiFi з'єднання не відбулось - перезавантажте роутер.

Відключіть встановлені заборони на роутері для доступу до портів відео.

### 8.3 Додаткові монітори

Якщо вам потрібно додати додаткові монітори, виконайте наступні кроки.

Перед налаштуванням переконайтеся, що всі пристрої знаходяться в одному сегменті IP.

**Кроки:** Натисніть  в головному інтерфейсі внутрішнього монітора, щоб увійти в **Меню налаштувань** → Натисніть  → Натисніть **CONFIGURATION** → Натисніть **MONITOR NUMBER / APARTMENT NUMBER**, щоб виконати налаштування.

**Примітки:**

- **MONITOR NUMBER** головного монітора має бути встановлено на 1, а додаткові можуть бути встановлені на 2/3/4... , але два монітори не можуть мати один і той же номер.
- У тій самій сім'ї встановіть однаковий **APARTMENT NUMBER** (номер квартири може бути встановлений від 1 до 9999).

**НАПРИКЛАД:**

Встановіть головний монітор на **APARTMENT NUMBER 1 / MONITOR NUMBER 1** та додатковий на **APARTMENT NUMBER 1 / MONITOR NUMBER 2**.

Тільки головний монітор повинен додати викличну панель, і додаткові (**MONITOR NUMBER 2/3/4...**) автоматично додадуть викличну панель.

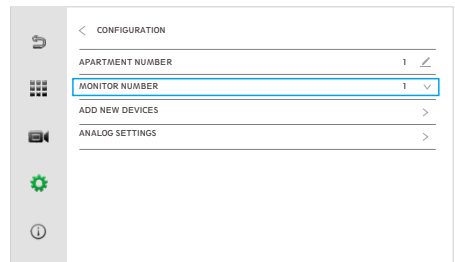
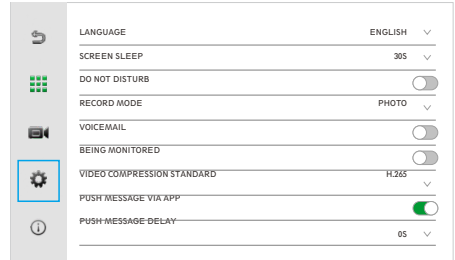
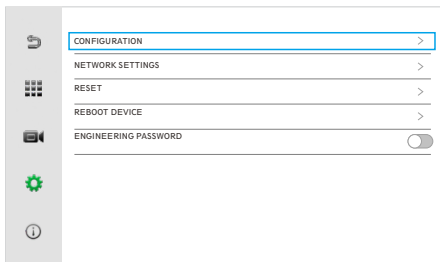
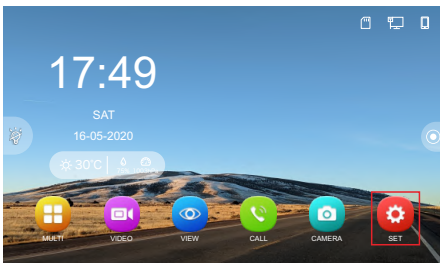

## 8.4 Скидання налаштунків

Натисніть на  в **Меню налаштувань**, щоб увійти в **Основні налаштування**, і потім натисніть на **RESET**.

### 1. Щоб скинути параметри:

Натисніть на **RESET SETTINGS** → натисніть на **YES**; усі параметри буде скинуто до значень за замовчуванням, за винятком мови, номера квартири, доданих пристроїв (панель виклику, камера), облікового запису додатку та всіх фотографій у пам'яті внутрішнього монітора.

### 2. Щоб відновити заводські налаштування:

Натисніть на **RESET FACTORY SETTINGS** → натисніть на **YES**, і всі дані, за винятком облікового запису додатку, буде скинуто до заводських налаштувань.

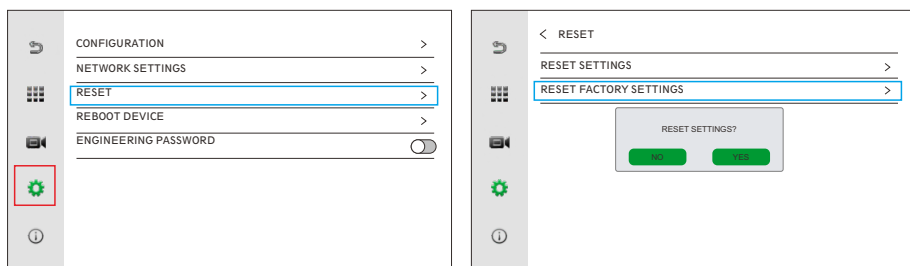

## 8.5 Встановлення паролю

Натисніть на  в **Меню налаштувань**, щоб увійти в **Основні налаштування**, і потім активуйте "ENGINEERING PASSWORD" → введіть необхідний пароль → натисніть "YES", щоб зберегти пароль.

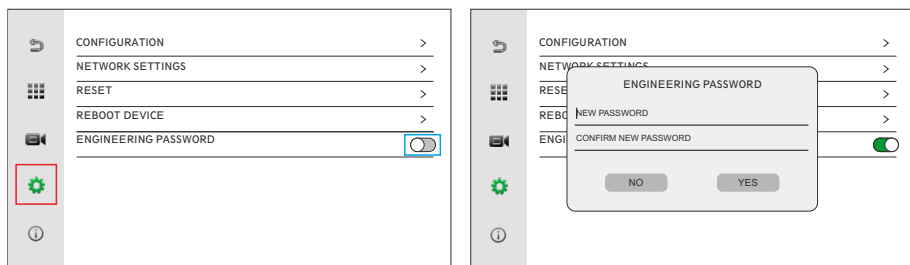

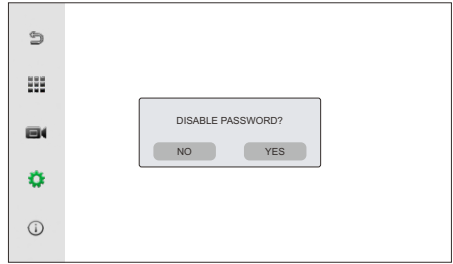
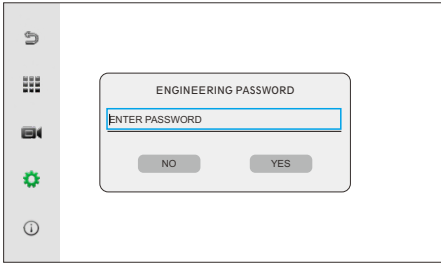

## 8.6 Скидання паролю

Натисніть на  в **Меню налаштувань**, щоб увійти в **Основні налаштування**, і потім **Довго утримуйте натискання** на поле введення паролю, поки на екрані не з'явиться **DISABLE PASSWORD**, як на малюнку нижче → Натисніть **YES**, потім інженерний пароль буде вимкнено.



## 9. Відключення від пристроїв та додатків.

### 9.1 Відключення IP-панелей та IP-камер від монітору

Натисніть , щоб увійти в інтерфейс налаштування внутрішнього монітору → Натисніть  → Натисніть на "CONFIGURATION" → Натисніть на "ADD NEW DEVICES" → Натисніть  біля IP-адреси зовнішньої панелі та камери в правому списку, щоб відключити відповідні пристрої за потреби.

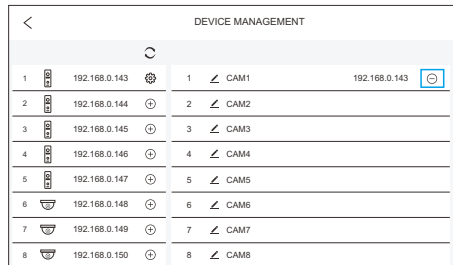
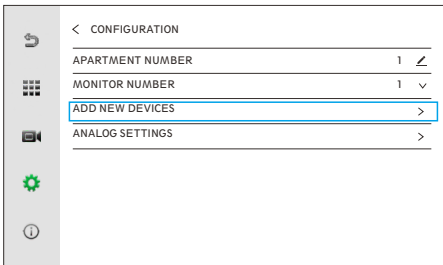
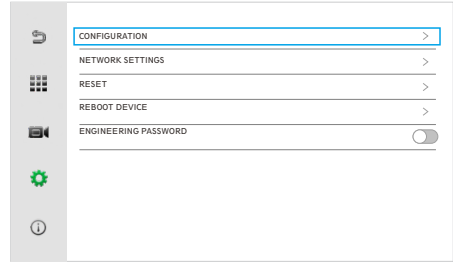
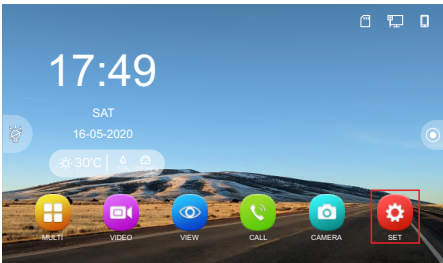



#### ПРИМІТКА:

Відв'яжіть або скиньте налаштунки панелі виклику, щоб повернути заводський пароль за замовчуванням.



Якщо ви видалите панель виклику без вимкнення живлення, вона автоматично перепідключиться до монітора після перезапуску.

## 9.2 Від'єднання АНД панелі чи камери від внутрішнього монітора

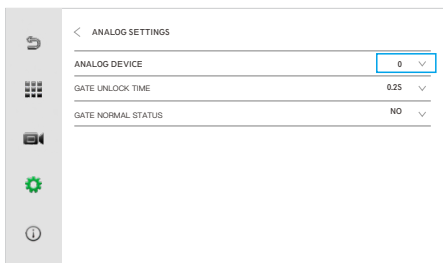
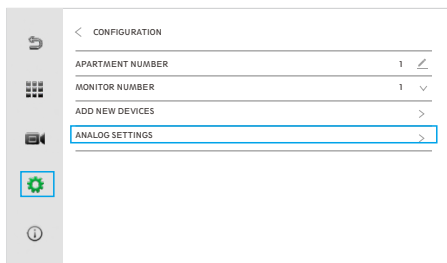
Після від'єднання аналогової панелі чи камери від монітора, панель чи камера буде від'єднана від монітора фізично, проте сам канал все ще буде зайнятий. Якщо вам потрібно звільнити канал, який наразі використовується аналоговим пристроєм, натисніть  в головному інтерфейсі → натисніть  → натисніть «**CONFIGURATION**» → натисніть «**ANALOG SETTINGS**» → встановіть «**ANALOG DEVICE**» на 0.



## 9.3 Видалення монітора з мобільного додатку

**Крок 1:** Натисніть , щоб увійти в Меню налаштувань монітора → натисніть  → натисніть на «**NETWORK SETTINGS**» → натисніть на «**UNLINK APP ACCOUNT**» → натисніть на «**YES**».

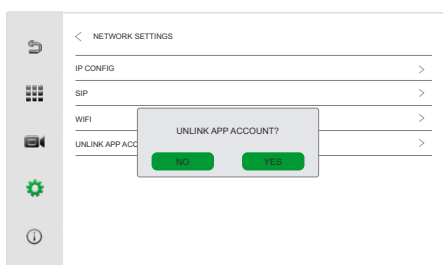
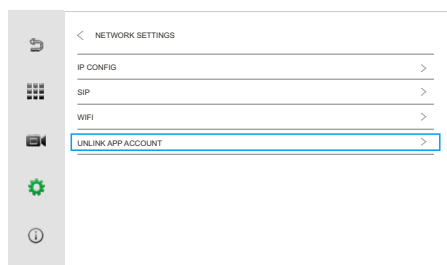
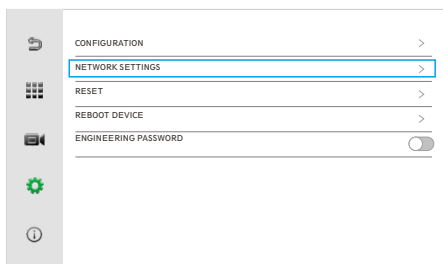







**Крок 2:** Перейдіть до додатку NeoLight, щоб видалити пристрій. У режимі перегляду зайдіть у меню налаштувань і натисніть «**Delete device**», потім підтвердіть свій вибір. Для більш детальної інформації дивіться розділ **13.11 Видалення пристрою**.

## 10. Вхідний виклик



### 10.1 Прийом і переадресація вхідних викликів

Коли відвідувач дзвонить у зовнішню панель, усі внутрішні монітори, підключені в одному домі, видають одночасний сигнал і на екрані з'являється напис "INCOMING CALL".



1. Натисніть , щоб говорити з відвідувачем. Натисніть , щоб перенести дзвінок на інші внутрішні монітори. Перш ніж інший внутрішній монітор відповість на дзвінок, натисніть знову , щоб говорити з відвідувачем.
2. Якщо ніхто не відповість до кінця тривалості дзвінка, внутрішній монітор повернеться в режим очікування.
3. Якщо дзвінок лунає або прийнято, натисніть , щоб розблокувати двері, і на екрані з'явиться "DOOR UNLOCK".
4. Натисніть , щоб розблокувати ворота, і на екрані з'явиться "GATE UNLOCK".
5. Якщо є інший вхідний дзвінок з CAM2 під час розмови з CAM1, на екрані LCD з'явиться напис "NEW CALL: CAM2", потім, натиснувши , зображення на екрані перейде на CAM2 і ви будете говорити з іншим абонентом.

#### ПРИМІТКА:

Під час інтеркому натисніть , щоб вимкнути мікрофон, і іконка стане , на екрані LCD також з'явиться "MUTE", натисніть знову , щоб відновити роботу мікрофона, і на екрані з'явиться "PLEASE TALK".



### 10.2 Інтерком між моніторами

**ПРИМІТКА:** Функція працює, коли підключені інші монітори.

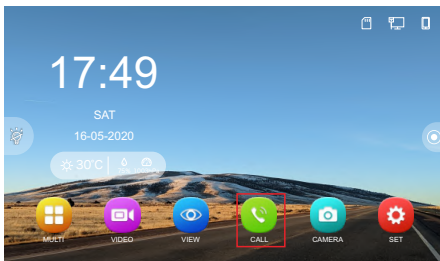
Натисніть  у головному інтерфейсі внутрішнього монітора, щоб отримати доступ до інтерфейсу клавіатури набору номера. Щоб зателефонувати на внутрішній монітор: Введіть безпосередньо номер кімнати пристрою. Дзвінок на "0" означає дзвінок на всі внутрішні монітори. Дзвінок на "1 + HOMER КВАРТИРИ" означає дзвінок на монітор облікового запису SIP.



## 11. Управління каналом

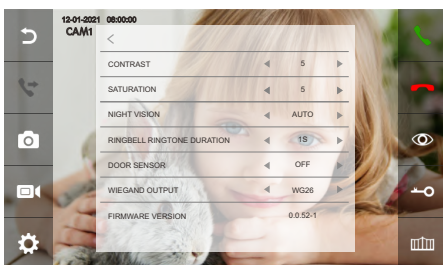
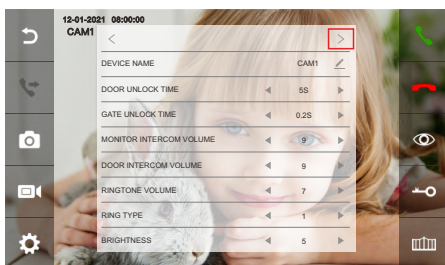
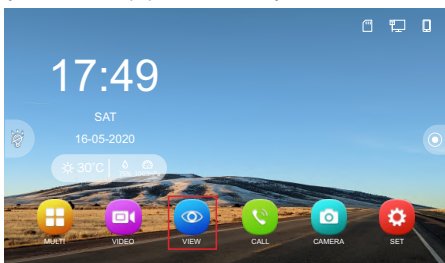

Натисніть  у головному інтерфейсі внутрішнього монітора, потім натисніть , щоб увійти в інтерфейс налаштування зовнішньої панелі.



Зміст	Вибір	Примітка
НАЗВА ПРИБОРУ		Змінити відображуване ім'я дверної станції на внутрішньому моніторі
ЧАС РОЗБЛОКУ- ВАННЯ ДВЕРЕЙ	1-19S	Час розблокування дверей можна встановити на 1-19 секунд Стандартний час розблокування - 5 секунд
ЧАС РОЗБЛОКУ- ВАННЯ ВОРИТ	0.2-5S	Час розблокування воріт можна встановити на 0.2-5 секунд Стандартний час розблокування - 0.2 секунди
ГУЧНІСТЬ НА МОНИТОРІ	0-9	Налаштувати гучність динаміка внутрішнього монітора
ГУЧНІСТЬ ПАНЕЛІ	0-9	Налаштувати гучність динаміка дверної станції
ГУЧНІСТЬ ДЗВІНКА	0-9	Налаштувати гучність дзвінка дверної станції
ТИП ДЗВІНКА	1-13	Налаштувати тип дзвінка пристрою
ЯСКРАВІСТЬ	0-9	Налаштувати яскравість
КОНТРАСТ	0-9	Налаштувати контраст
НАСИЧЕНІСТЬ	0-9	Налаштувати насиченість
НІЧНЕ БАЧЕННЯ	AUTO	Smart IR працює автоматично
	OFF	Виключити IR
	ON	Включити IR



Зміст	Вибір	Примітка
ТРИВАЛІСТЬ ДЗВІНКА (Тільки для панелі, яка має цю функцію)	0-9S	Налаштувати тривалість дзвінка
ДАТЧИК ДВЕРЕЙ (Тільки для панелі, яка має цю функцію)	OFF	Дверна станція не виявлятиме, якщо двері відчинені
	NO / NC	Датчик дверей можна підключити для визначення стану відкриття/закриття дверей. Коли двері відчинені,  буде відображатися на внутрішньому моніторі та в додатку
ВИХІД WIEGAND (Тільки для панелі, яка має цю функцію)	WG26	Вихід Wiegand 26
	WG34	Вихід Wiegand 34
ВЕРСІЯ ПРОШИВКИ		Версія прошивки дверної станції

## 12. Запис та прослуховування повідомлень

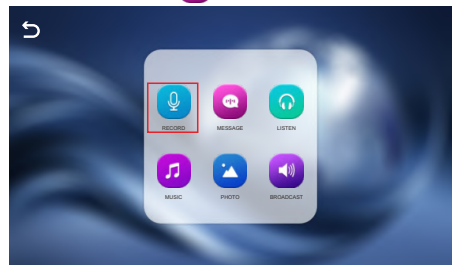
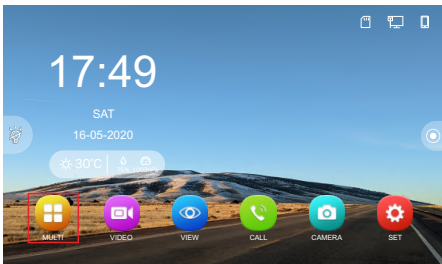

Для запису повідомлення для родини зайдіть в головному меню меню  та виберіть  та запишіть повідомлення для родини або повідомлення, яке буде лунати у якості автовідповідача. Для прослуховування повідомлення натисніть .





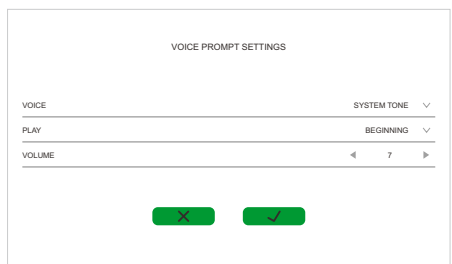
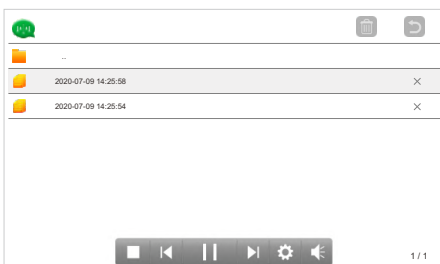

### 12.1 Налаштоване голосове повідомлення

Якщо голосова пошта ввімкнена (15. Основні налаштування) через 5 секунд після виклику для відвідувача пролунає стандартне повідомлення, після котрого можна залишити своє повідомлення. Щоб змінити стандартне повідомлення автовідповідача натисніть  у головному меню, потім на , виберіть аудіофайл у вибраній вами папці, натисніть на  внизу праворуч сторінки, щоб увійти в меню "VOICE PROMPT SETTINGS", як показано нижче:





Натисніть на  , щоб змінити системний звук на вибране вами повідомлення - CUSTOM TONE, та виставте PLAY на BEGINNING. Ви також можете налаштувати гучність VOLUME повідомлення. Після завершення операції натисніть на  , щоб зберегти зміни. Ви можете налаштувати кінцеве повідомлення, виконуючи ті ж дії.

## 12.2 Оголошення для всіх моніторів

Ця функція дозволяє передавати інформацію на всі монітори в будинку. У головному меню натисніть на  , потім на  , екран відобразить  , і монітори в інших кімнатах відобразять  . Голосове повідомлення для всіх моніторів тепер може бути розпочато.

## 12.3 Прослуховування моніторів

У головному меню натисніть на  , потім на  , щоб запустити функцію прослуховування. Якщо у вас більше 2 внутрішніх моніторів, ви можете вибрати кімнати для прослуховування на екрані; натисніть на цільовий внутрішній монітор, щоб виконати прослуховування монітора.

### ПРИМІТКА:

Під час моніторингу користувач може чути звук з контрольованої кімнати, але люди, які знаходяться в кімнаті інтеркому, не можуть чути голос із контрольованої кімнати.

Якщо в системі більше 2 моніторів, функція прослуховування монітора доступна лише за умови, що функція прослуховування монітора активована. Щоб активувати функцію прослуховування монітора вмикніть функцію BEING MONITORED (15. Основні налаштування).

## 13. Застосунок NEOLIGHT

### 13.1 Встановлення застосунку Neolight

Знайдіть мобільний додаток  NeoLight у магазині застосунків вашого смартфона (iOS або Android) та встановіть його.

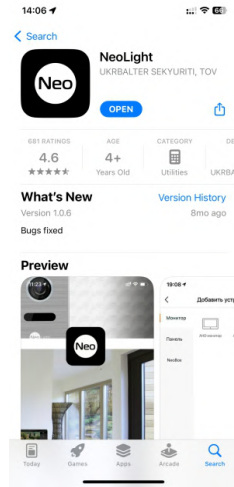

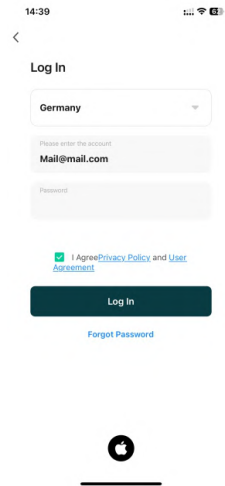
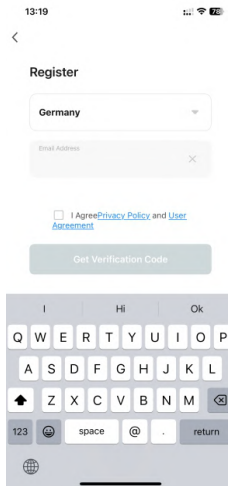
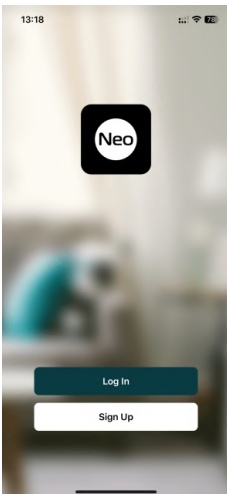

### 13.2 Створення облікового запису

Після завершення встановлення відкрийте застосунок. Для реєстрації введіть свою електронну адресу. На вашу електронну адресу буде надіслано код підтвердження. Після цього вам потрібно створити свій пароль і увійти в мобільний застосунок.





### 13.3 Підключення

Перед тим, як приступити до налаштування, переконайтеся, що всі пристрої знаходяться в одному сегменті IP і що монітор підключений до мережі WiFi.

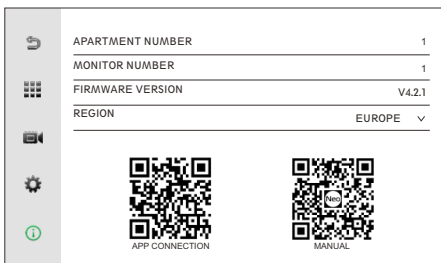
**Крок 1:** Натисніть  в головному інтерфейсі внутрішнього монітора, щоб отримати доступ до інтерфейсу налаштувань → Натисніть  → Натисніть на **REGION**, щоб вибрати правильний регіон. Відобразиться відповідний QR-код **APP CONNECTION**.



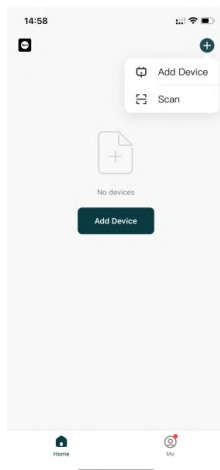
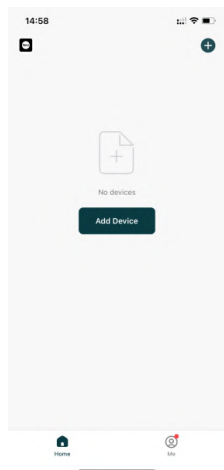

**Крок 2:** Відкрийте застосунок NeoLight → Натисніть на **Add Device**  → Натисніть  **Scanner** (вгорі праворуч) → Скануйте QR-код, відображений на внутрішньому екрані → Готово.



### 13.4 Режими розмови та прослуховування

Якщо ви не в застосунку NeoLight, коли дзвінок надходить з панелі, на вашому смартфоні з'являється PUSH-сповіщення, і при натисканні на це сповіщення відкривається вікно з відео абонента. Якщо ви в застосунку NeoLight і відбувається дзвінок, ви можете відповісти на дзвінок, натиснувши кнопку .

У вікні, яке відкриється, натисніть , щоб розпочати розмову. Натиснувши , ви можете активувати або деактивувати динамік панелі (де знаходиться відвідувач). Щоб завершити розмову, знову натисніть  або закрийте додаток.

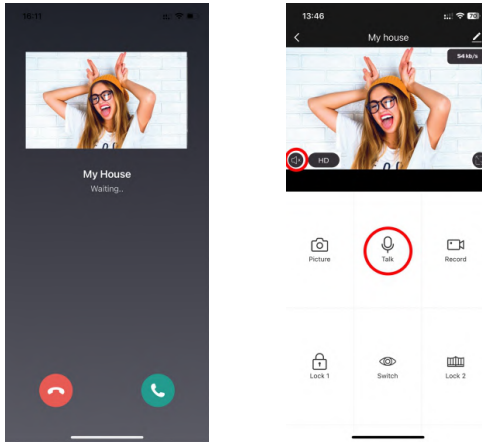

У режимі розмови ви можете змінювати якість відео, робити фото відвідувача, знімати відео, відкривати двері або ворота (права адміністратора) або переключатися з одного відеоканалу на інший.





#### ПРИМІТКА:

Якість та тривалість з'єднання залежать від якості з'єднання між монітором і маршрутизатором та від швидкості Інтернету на смартфоні. Також потрібно враховувати навантаження мережі Wi-Fi у місці, де встановлені маршрутизатор і монітор. Крім того, Інтернет на смартфоні повинен бути щонайменше 4G.

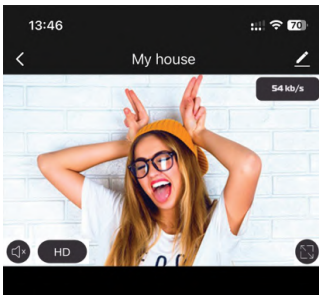

### 13.5 Елементи мобільного додатку

Наступні опції доступні на екрані: якість зображення, відключення динаміка, збільшення екрану, доступ до меню налаштувань та сила сигналу. Збереження фотографій та запис відео.





-  Перейдіть до меню "Параметри»
-  Якість з'єднання монітора з роутером
-  Збільшити на весь екран
-  Налаштування якості відео (SD для поганого інтернет-з'єднання або HD для нормального інтернет-з'єднання)
-  Активувати та деактивувати динамік

## 13.6 Збереження фотографій та запис відео

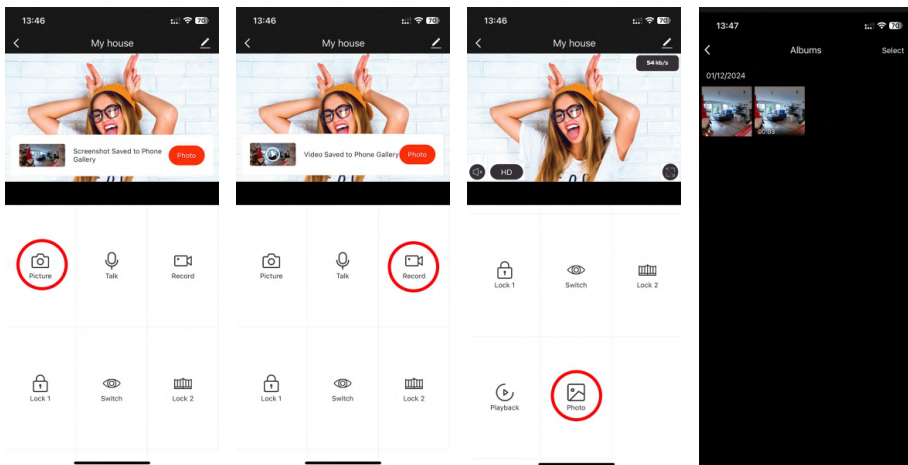
Щоб зберегти фото відвідувача, натисніть на іконку . Щоб почати запис відео, натисніть на іконку . Щоб зупинити запис, натисніть знову на іконку . Фото або відео буде збережено в галереї мобільного додатку, звідки його можна експортувати до галереї телефону, якщо необхідно.



## 13.7 Відкриття воріт та дверей, зміна каналу

Щоб відкрити замок, натисніть на іконку , і індикатор відкриття замка з'явиться на зображенні. Щоб відкрити ворота, натисніть на іконку , і індикатор відкриття воріт також з'явиться на зображенні. Щоб змінити відеоканал, натисніть на іконку , потім активуйте бажаний канал (додаткові камери).

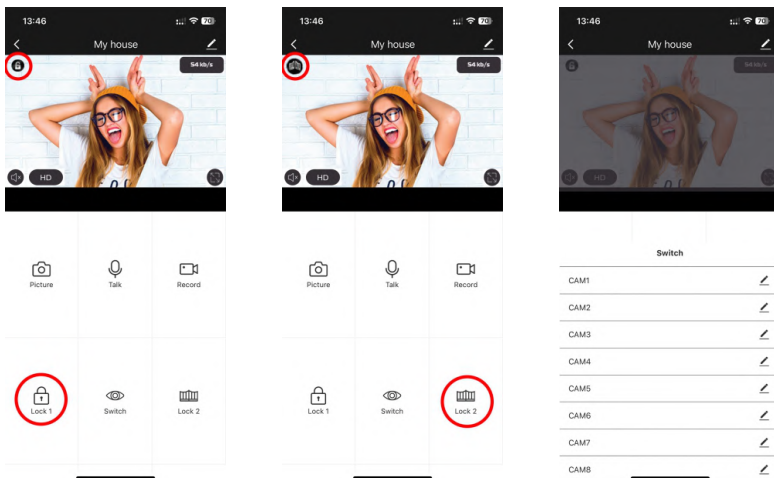

## 13.8 Перегляд архівів

### ЗАУВАЖЕННЯ:

Для запису відео в монітор повинна бути вставлена та відформатована карта microSD. Натисніть на іконку **Playback**. Щоб переглянути архіви іншого дня, виберіть календар і вкажіть бажану дату. Під час перегляду архіву можна робити фотографії та відео з архіву за допомогою відповідних іконок.

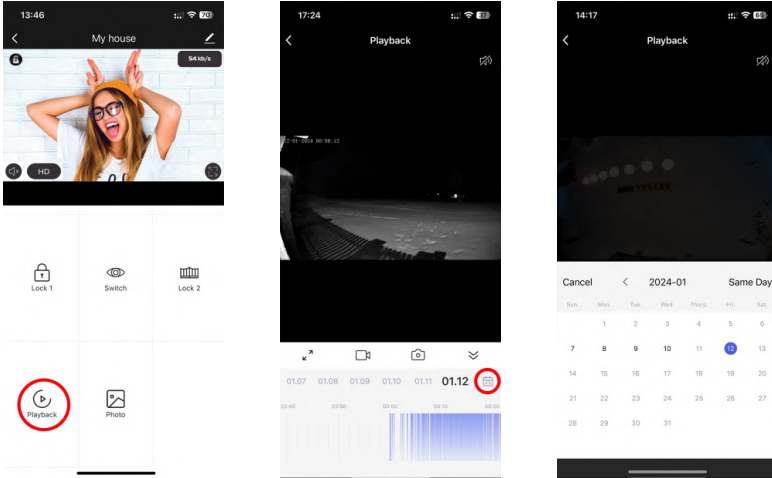

## 13.9 Центр повідомлень (Alarm)

У додатку Neolight можна відобразити список усіх вхідних дзвінків на телефон, коли вони перенаправляються з монітора. Списки формуються за днями, що дозволяє вам бачити всі вхідні дзвінки за певний день. Щоб отримати доступ до списку подій, вам потрібно увійти у свій профіль, потім перейти до Центру сповіщень і вибрати вкладку Alarm.

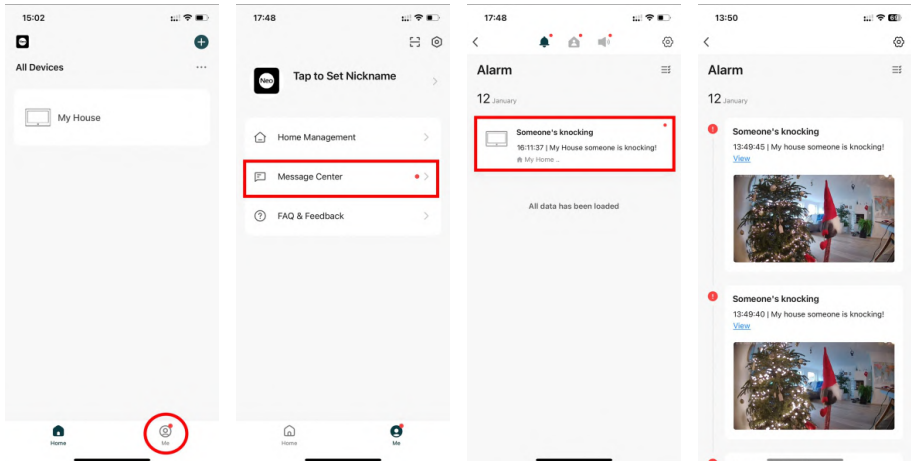

### 13.10 Додавання користувача

Всі члени сім'ї можуть користуватися пристроєм.

**Важливо!** Новий користувач повинен встановити та зареєструватися у додатку NeoLight.

#### Спосіб 1: Додати члена сім'ї

Для надання повного доступу користувачу, потрібно створити сім'ю та додати користувача до цієї сім'ї. Після додавання, новий користувач може користуватися всіма пристроями, підключеними до сім'ї:

Увійдіть до "Home Management". Натисніть на "My Home" і створіть ім'я вашої сім'ї. Перейдіть до створеної сім'ї. Натисніть "Add Member" і створіть ім'я для члена сім'ї та введіть його обліковий запис NeoLight. Після додавання, новий член сім'ї повинен прийняти запрошення у своєму мобільному додатку NeoLight.

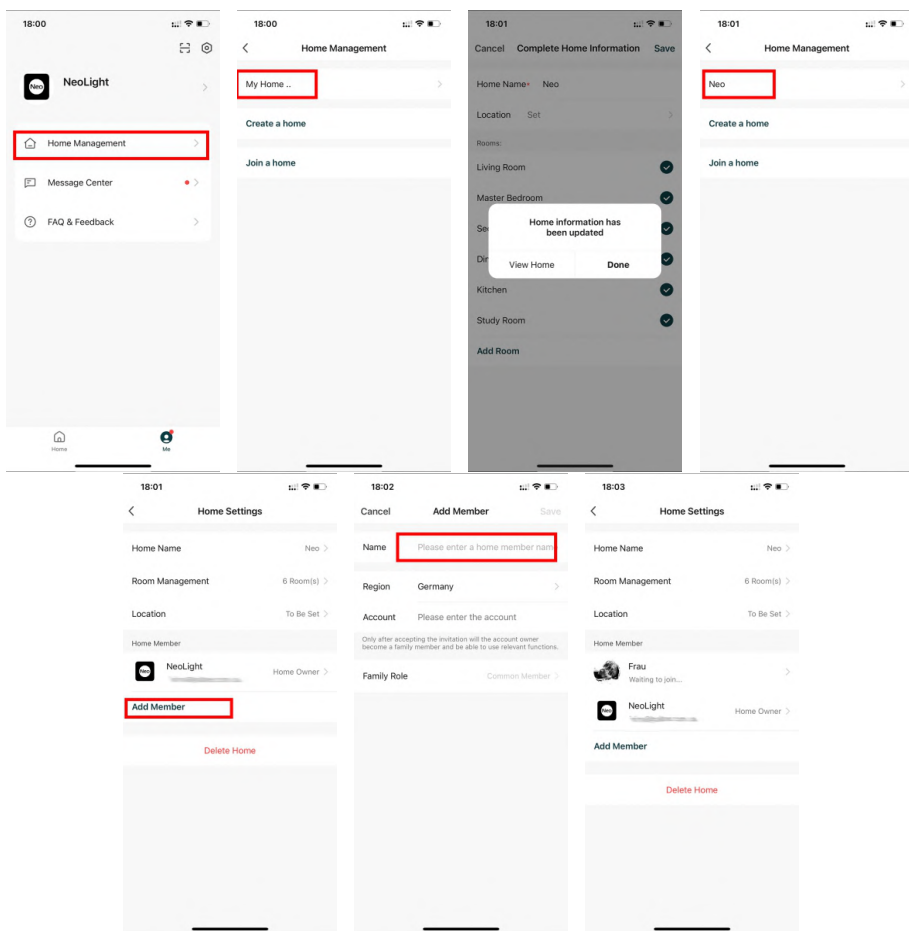

## Спосіб 2: Додати користувача до конкретного пристрою.

Після додавання, новий користувач може користуватися лише тим пристроєм, до якого йому було надано доступ.

1. У режимі перегляду натисніть на іконку "Меню налаштувань" .
2. Виберіть "Поділитися пристроєм".
3. Потім виберіть "Поділитися з обліковим записом NeoLight".
4. Введіть обліковий запис NeoLight нового користувача.

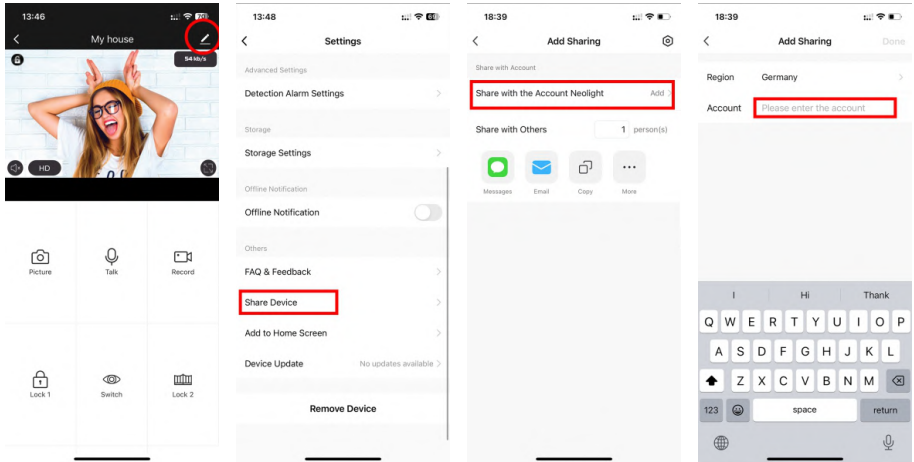

## 13.11 Видалення пристрою

У режимі перегляду натисніть на іконку "Меню налаштувань"  і виберіть "Видалити пристрій", потім підтвердіть свій вибір.

### ЗАУВАЖЕННЯ:

Якщо власник видалить пристрій, він також буде видалений для інших членів сім'ї.

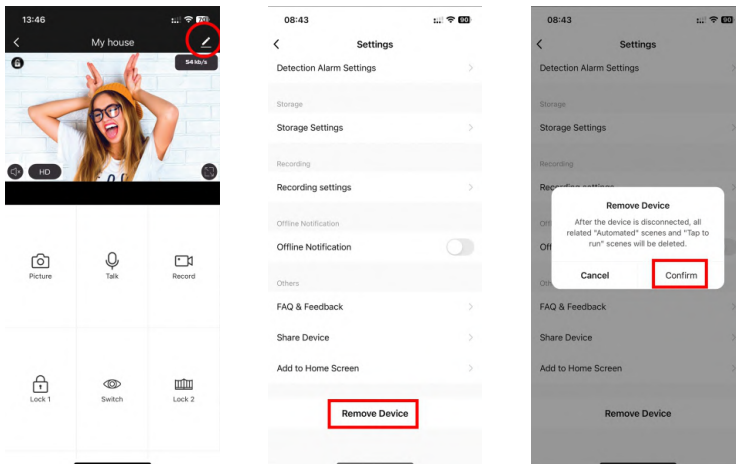

**Neo**Light<sup>®</sup>